

DF HC 60 cm

DF HC 90 cm



¡Lea el manual del usuario con cuidado!

Contenido

1 DIBUJO TÉCNICO	4
2 ADVERTENCIAS Y PRECAUCIONES DE SEGURIDAD	5
2.1 Peligros que amenazan la vida, Peligro de envenenamiento	7
2.2 ¡Riesgo de descarga eléctrica!	7
2.3 ¡Riesgo de lesión física!	7
2.4 ¡Peligro de quemadura, peligro de descarga eléctrica!	8
2.5 ¡Riesgo de lesión física e incendio!	8
3 USOS CON Y SIN FILTRO DE CARBÓN USO	9
3.1 Sustitución del filtro de carbón	10
3.2 Sustitución del filtro de carbón AF 90	10
3.3 Sustitución del filtro de carbón AF 100	10
4 LIMPIEZA Y MANTENIMIENTO PREVENTIVO	11
4.1 Lavado en lavavajillas	11
4.2 Lavado a mano	11
4.3 Desmontaje / Montaje del filtro de aluminio	11
5 INSTALACIÓN DEL APARATO	12
5.1 Instalación y desembalaje del aparato	12
5.2 Instalación y desembalaje del aparato	12
5.3 Modo de aire de escape	13
5.4 Tubo de descarga de aire	13
5.5 Revisión de la pared	13
5.6 Conexión eléctrica	13
5.7 ¡Peligro de descarga eléctrica!	14
6 DESCRIPCIÓN GENERAL DEL APARATO	14
7 ENSAMBLAJE DEL PRODUCTO	15
8 USO DEL PRODUCTO	16
9 SUSTITUCIÓN DE LÁMPARAS	18
9.1 SUSTITUCIÓN DE LÁMPARAS	18
9.2 Sustitución de lámpara bujía	18
10 SERVICIO TÉCNICO AUTORIZADO	19
10.1 Fallas potenciales y soluciones	20
10.2 Tabla de datos técnicos	20

2 ADVERTENCIAS Y PRECAUCIONES DE SEGURIDAD

■ Este aparato puede ser utilizado por niños de 8 años o más y las personas con una discapacidad física, sensorial o mental o falta de experiencia y conocimientos que hayan recibido supervisión o instrucciones relativas al uso del aparato de una manera segura y comprendan los riesgos involucrados.

■ Este aparato está diseñado para uso en el hogar.

■ El voltaje para usado por su producto es 220-240 Volts~50 Hz.

■ El cable de alimentación de su producto está equipado con un enchufe con conexión a tierra. Este cable debe estar conectado a una toma a tierra.

■ Toda la instalación eléctrica debe ser instalada por un electricista calificado.

■ La instalación por parte de personas no autorizadas podría conducir a un funcionamiento con rendimiento deficiente, daños en el producto y accidentes.

■ El cable alimentador del aparato no debe ser expuesto a que se atasque o se rompa durante el montaje. El cable alimentador no debe colocarse cerca de la estufa. En tales casos, podría fundirse y provocar un incendio.

■ No conecte el aparato antes de la instalación.

■ Asegúrese de que el lugar de instalación permita al usuario desconectar fácilmente el cable de alimentación en caso de cualquier peligro.

■ No toque las lámparas de su producto si han estado encendidas desde hace mucho tiempo. Dado que estarían calientes, podrían quemar su mano.

■ Las campanas extractoras de cocina están diseñadas para un uso normal para el hogar.

Para usos distintos de los especificados, se corre el riesgo de falla y que el aparato quede fuera de garantía.

■ Cumpla con las normas e instrucciones sobre la descarga de aire de salida establecidas por las autoridades competentes. (Esta advertencia no se aplica a usos sin conducto de chimenea).

■ Los alimentos inflamables no deben ser cocinados en este aparato.

■ Encienda el aparato después de colocar una olla, sartén, etc. en la estufa. De lo contrario, la temperatura alta puede conducir a la deformación de algunos componentes de su producto.

■ Apague los quemadores de la estufa antes de sacar la cacerola, sartén, etc. fuera de la estufa.

■ No deje aceite caliente en su estufa. Las ollas que contienen aceite caliente pueden conducir al levantamiento de llamas.

■ Dado que los aceites podrían incendiarse al cocinar los alimentos fritos, tenga particular cuidado con sus cortinas y manteles.

■ Asegúrese de reemplazar oportunamente los filtros. Los filtros no sustituidos de manera oportuna plantean un riesgo de incendio debido a los depósitos de grasa acumulados en ellos.

■ No utilice materiales filtrantes no resistentes al fuego en lugar del filtro.

■ No utilice el producto sin filtro, y no retire los filtros cuando el producto está en uso.

■ En caso de deflagración, desconecte la campana y los aparatos de cocina. (Desconecte el aparato o apague el interruptor principal).

■ Si la limpieza periódica de su producto no se hace en el momento oportuno, podría suponer un riesgo de incendio.

- Desconecte el aparato antes de cualquier operación de mantenimiento. (Desconecte el aparato o apague el interruptor principal.)
- Cuando la campana eléctrica y los dispositivos alimentados con energías diferentes a la electricidad funcionan simultáneamente, la presión negativa en la habitación no debe exceder a 4 Pa (4 X 10 bar).
- Los aparatos de gas o de quema de combustible, tales como aparatos de calefacción que comparten el mismo entorno con el producto, deben estar completamente aislados de los gases de escape de este producto o deben ser herméticos.
- Al realizar una conexión de combustión para su producto, utilice tuberías con un diámetro de 150 mm o 120 mm.
- La longitud de la conexión de la tubería, así como el número de codos deben ser de lo mínimo posible.
- Los niños no deben jugar con el aparato.
- Por su seguridad, utilice fusibles "MAX 6 A" en el sistema de campana.
- Dado que los materiales de embalaje pueden ser peligrosos, manténgalos alejados de los niños.
- Si el cable de alimentación está dañado, debe ser reemplazado por el fabricante o servicio técnico autorizado o cualquier otro personal calificado en el mismo nivel, con el fin de evitar cualquier situación peligrosa.
- En caso de deflagración, desconecte la campana y los aparatos de cocina y cubra la llama. Nunca use agua para extinguir el fuego.
- Cuando los aparatos de cocina están en operación, sus partes accesibles pueden estar calientes.
- Este aparato no está diseñado para ser utilizado por personas con discapacidades físicas, sensoriales y mentales (incluyendo niños) o

para aquellos que tienen experiencia y conocimientos no adecuados en cuanto a su uso, a menos que estén bajo la supervisión de una persona responsable de la seguridad del aparato.

- Después de la instalación de la campana, la distancia mínima debe ser de 65 cm entre el producto y cualquier estufa eléctrica; y 75 cm entre ésta y cualquier estufa de gas o estufa que queme otros combustibles.

- La salida de la campana no debe estar conectada a conductos de aire, donde existen otras salidas de humo.

- Debe tener cuidado al utilizar el aparato de forma espontánea con otros aparatos (por ej., estufas de gas, combustibles diésel, carbón o leña, calentadores para ducha, etc.). Se debe prestar atención al utilizar simultáneamente. Porque la campana podría afectar negativamente a la combustión, al descargar el aire ambiental.

- Esta advertencia no se aplica a usos sin combustión.

- Cuando se utiliza la campana eléctrica simultáneamente con dispositivos que utilicen gas u otros combustibles, debe haber suficiente ventilación en la habitación (podría no aplicar a los dispositivos que descargan el aire en la misma habitación).

- El funcionamiento simultáneo de más de una estufa de gas conduce a una elevada la generación de calor. Por tanto, un aparato de ventilación colocado en la superficie de las estufas puede dañarse o quemarse. No utilice dos estufas de gas en fuego alto durante más de 15 minutos. Un quemador grande, con más de 5 kW (funcionando) de potencia genera energía igual a la de dos quemadores de gas.

2.1 Peligros que amenazan la vida, Peligro de envenenamiento

⚠ PELIGRO

Hay peligro de muerte y de envenenamiento debido a los gases de combustión reabsorbidos. Durante el uso de salida de descarga de aire, a menos que disponga de suministro de aire suficiente, no utilice el aparato de manera simultánea con los dispositivos con gases tóxicos de descarga a través de conductos de chimenea tales como calentadores ventilados de gas, petróleo, madera o carbón, calentadores para ducha, calentadores de agua, etc.



Ilustración 2: Peligro de envenenamiento

Los dispositivos ventilados (por ej., calentadores de gas, petróleo, madera o de carbón, calentadores para ducha, calentadores de agua) toman el aire de combustión de la ubicación de la instalación, y descargan el gas residual a través de un sistema de gas de escape (por ej., conducto de chimenea). Cuando la campana está activa, absorbe el aire de la cocina y las habitaciones vecinas. Si no se proporciona una entrada de aire adecuada emerge el vacío. En tal caso, los gases tóxicos son absorbidos desde el conducto de chimenea y residuos, y pasan a la puerta de nuevo. Ilustración 2

Por lo tanto, siempre debe garantizarse una entrada de aire fresco adecuada. Ilustración 3

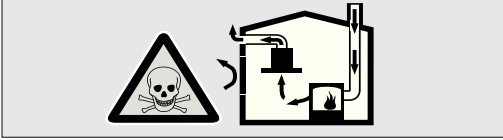

Ilustración 3

⚠ PELIGRO

¡Peligro de incendio!

Debido a chispas. La instalación del aparato en un dispositivo de calentamiento que se calienta mediante el uso de combustibles sólidos (por ej. madera o carbón), solo se permite si una tapa no desmontable está presente. Para el proceso de instalación, se debe prestar atención a las normas de construcción aplicables y regulaciones actuales de las empresas eléctricas y de gas locales.

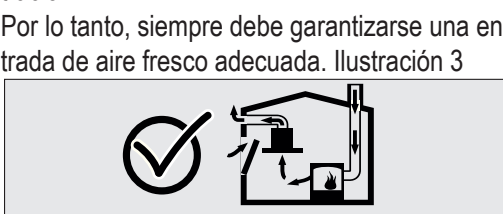
El aparato podría provocar un incendio a menos que se produzca de acuerdo con las instrucciones de limpieza.

⚠ PELIGRO

2.2 ¡Riesgo de descarga eléctrica!

No doble ni atasque el cable de conexión durante la instalación debido al peligro de que se dañe el cable de conexión.

⚠ PELIGRO

2.3 ¡Riesgo de lesión física!

- Durante la instalación, hay un peligro de daño físico debido a los bordes afilados. Use guantes de protección durante todo el proceso de instalación del aparato.

- Debido al riesgo de dejar caer el aparato, el montaje de todos los pernos de seguridad y las cubiertas debe realizarse según lo especificado en el manual del usuario.

PELIGRO

2.4 ¡Peligro de quemadura, peligro de descarga eléctrica!

- Siempre deje que el aparato se enfríe antes de limpiarlo o darle mantenimiento. Desconecte el fusible o saque el enchufe de la toma de corriente.
- Existe riesgo de daños debidos a la entrada de humedad en los componentes electrónicos. No limpie los componentes de control con un paño húmedo.
- La superficie podría dañarse debido a un mal proceso de limpieza. Limpie las superficies de acero inoxidable solo en su dirección de cepillado. No utilice un limpiador de acero inoxidable para los elementos de control.
- La superficie podría resultar dañada debido a los agentes de limpieza agresivos y abrasivos. Nunca utilice productos de limpieza agresivos y abrasivos.
- Existe riesgo de daños debidos a reflujos de condensación. Monte el canal de salida de aire hacia abajo desde el aparato (pendiente de 1°).

PELIGRO

2.5 ¡Riesgo de lesión física e incendio!

En caso de que una reparación no se realizara de acuerdo a las reglas o según sea necesario, apague el fusible o desenchufe el cable de alimentación de su aparato. La reparación debe realizarse solo por el servicio técnico autorizado o expertos autorizados.

NOTA

Si el aparato está defectuoso o dañado, desconecte el fusible o desenchufe el cable de alimentación de su aparato y llame al servicio técnico autorizado.

NOTA

Si el cable de alimentación está dañado, debe ser reemplazado por el fabricante o su servicio técnico autorizado o cualquier otro personal calificado en el mismo nivel, con el fin de evitar cualquier situación peligrosa.

NOTA

Si las bombillas de su aparato son defectuosas, apague el fusible o desenchufe el cable de alimentación de su aparato. Sustituya las bombillas de inmediato para evitar sobrecarga en otras bombillas (espere a que las bombillas se enfríen primero)

TENCIÓN

Los componentes de acceso pueden calentarse cuando se utilizan con dispositivos de cocina.

PELIGRO

El tubo de salida de aire de este aparato no se debe conectar en el tubo utilizado para descargar el humo generado por los dispositivos que utilizan gas u otros combustibles.

3 USOS CON Y SIN FILTRO DE CARBÓN USO

Puede utilizar este aparato en modo de aire de escape y de aire ventilado.

Modo de aire de escape

El aire absorbido se limpia a través de los filtros de grasa, y se descarga por un sistema de tuberías. 4



Ilustración 4: Salida de aire sin filtro de carbón

Modo de aire ventilado



El aire absorbido se limpia por los filtros de grasa y un filtro de carbón activo, y luego se transfiere a la cocina. 5

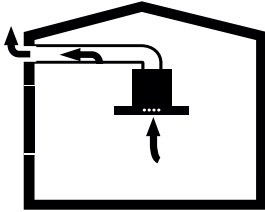

Ilustración 5: Salida de aire con filtro de carbón

⚠ ADVERTENCIA

¡Riesgo de muerte!

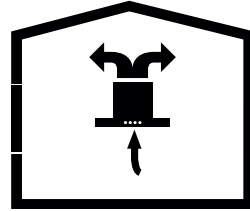

Los gases de escape que son reabsorbidos podrían conducir a la intoxicación. El aire de escape no debe ser transferido a un conducto de humos o gases residuales activos; o de combustión utilizado para la ventilación de los lugares, donde se instalan fuentes de calor.

- Si desea transferir el aire de escape a un conducto de humo inactivo o de combustión de gases residuales, es necesario obtener el permiso de un deshollinador autorizado.
- Si el aire de escape se descarga a través de la pared externa, se debe instalar una pared telescópica de seguridad.



Para conservar las sustancias que conducen al olor en el modo de aire ventilado, debe colocar un filtro de carbón activo. Consulte a su distribuidor autorizado para ver diversas opciones disponibles para usar su aparato en el modo de aire ventilado. Puede comprar los accesorios necesarios para este proceso en los puntos de venta relacionados, servicios autorizados o centro de ventas en línea

3.1 Sustitución del filtro de carbón

En ambientes sin conducto de chimenea, el filtro de carbón activo debe ser utilizado para filtrar el aire y volver a enviarlo. El filtro de carbón activo debe ser suministrado en el servicio autorizado o con su distribuidor. Desconecte el aparato antes de reemplazar el filtro de carbón. Ya que el filtro de carbón se utiliza en las cocinas sin conducto de chimenea, debe ser reemplazado cada 3-5 meses dependiendo del uso. El filtro de carbón nunca se debe lavar. Los filtros de grasa deben estar instalados en el producto, sin importar si se utilizan filtros de carbón o no. No utilice el producto sin filtro de grasa.

3.2 Sustitución del filtro de carbón AF 90



Ilustración 6: FILTRO DE CARBÓN AF 90

El aparato que usted ha comprado es apropiado para su uso con filtros de carbón AF 90.

1. Coloque el filtro de carbón en su carcasa. Ilustración 6

2. Al girar el filtro de carbón en sentido horario, asegúrese de que entre bien. Ilustración 6

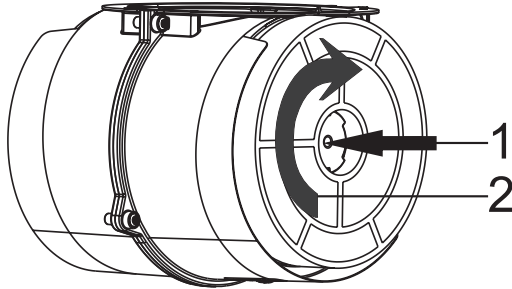

Si el filtro de carbón no se ajusta por completo, podría caer y dañar su producto.

3.3 Sustitución del filtro de carbón AF 100



Ilustración 6: FILTRO DE CARBÓN AF 100

El aparato que usted ha comprado es apropiado para su uso con filtros de carbón AF 100.

3. Coloque el filtro de carbón en su carcasa. Ilustración 6

4. Al girar el filtro de carbón en sentido horario, asegúrese de que entre bien. Ilustración 6

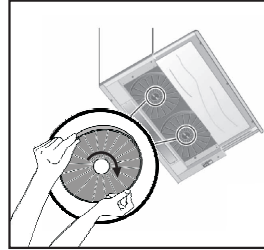
⚠ PELIGRO

No lave los filtros de carbón. Mantenga los filtros de carbón lejos de los niños.

4 LIMPIEZA Y MANTENIMIENTO PREVENTIVO

⚠️ TENCIÓN

- Antes de cada mantenimiento y limpieza, la campana debe ser desconectada, y el aparato debe estar muerto
- La limpieza y mantenimiento del aparato no debe ser realizado por niños solos.
- La superficie podría resultar dañada debido a los agentes de limpieza agresivos y abrasivos. Nunca utilice productos de limpieza agresivos y abrasivos. Proporcione sus sustancias de limpieza y de protección que sean apropiadas para su aparato al servicio técnico autorizado. La superficie de las unidades de electrodomésticos y de control son sensibles a los arañazos.
- Limpie las superficies con un paño suave y húmedo, líquido lavavajillas o detergente suave para vidrio. Suavice la suciedad pegajosa seca con un paño húmedo. ¡No raspe!
- No es apropiado utilizar paños secos, esponjas que puedan rayar, materiales que requieren restregar y otros productos de limpieza agresivos que contengan arena, sosa, ácido o cloro.
- Limpie las superficies de acero inoxidable solo en su dirección de cepillado.
- No utilice productos de limpieza de acero inoxidable y ni paños mojados para las unidades de control. Limpie los filtros antigrasa metálicos. Los filtros antigrasa metálicos usados retienen las partículas de grasa en la humedad y el vapor generado en la cocina. Limpie los filtros antigrasa metálicos más o menos cada tres meses, en condiciones normales de uso (1 a 2 horas al día).
- No utilice productos de limpieza excesivamente eficaces, ácidos o alcalinos.
- Para la limpieza de los filtros antigrasa metálicos, limpie las partes del soporte de los filtros

de grasa de metal en el aparato, con un paño húmedo también.

- Puede lavar los filtros antigrasa en el lavavajillas o a mano.

4.1 Lavado en lavavajillas

- En caso de lavar en lavavajillas, se puede producir un ligero cambio en el color. Esto no tiene ningún efecto sobre la función del filtro de grasa de metal.
- No lave los filtros antigrasa metálicos excesivamente junto con platos.
- Coloque los filtros antigrasa metálicos libremente en el lavavajillas. Los filtros de grasa de metal deben colocarse en el lavavajillas sin atascos.

4.2 Lavado a mano

Para suciedades persistentes, puede utilizar un disolvente especial para grasa. Usted puede comprar tal agente en el centro de ventas autorizado.

- Suavice los filtros antigrasa en agua caliente con el líquido de lavaplatos.
- Use un cepillo para la limpieza y espere a que el líquido en los filtros antigrasa metálicos fluya por completo.
- Enjuague los filtros a fondo después de la limpieza.

⚠️ TENCIÓN

Gracias a la limpieza oportuna del filtro de grasa de metal, se evita el peligro de incendios causados por el exceso de calor que se genera al freír.

4.3 Desmontaje / Montaje del filtro de aluminio

Tire del filtro de aluminio hacia usted presionando en su pestaña. Invierta el proceso para instalar el filtro.

5 INSTALACIÓN DEL APARATO



Ilustración 7: INSTALACIÓN DEL APARATO

Después de completar la instalación de la campana, la distancia mínima debe ser de 650 mm entre el producto y cualquier estufa eléctrica; y 750 mm entre ésta y cualquier estufa de gas o estufa que queme otros combustibles. Ilustración 7

5.1 Instalación y desembalaje del aparato

Revise que el aparato no esté deformado.

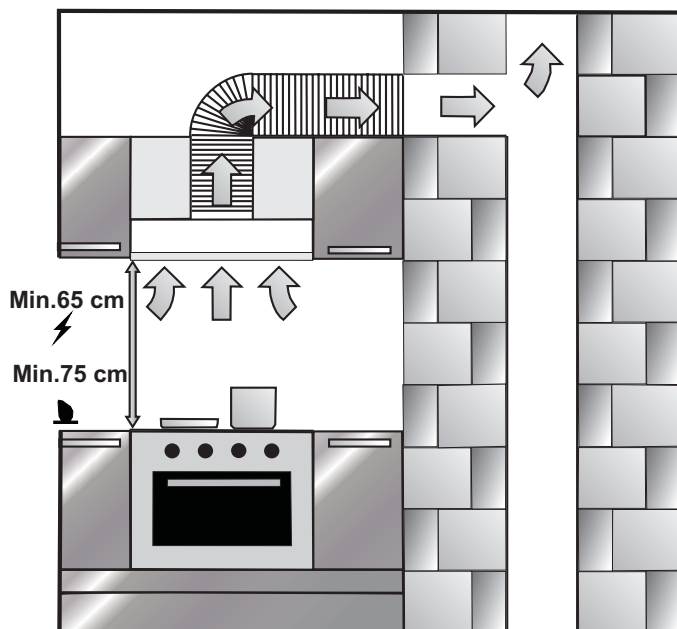
- Reporte los problemas de transporte de inmediato al operador de transporte.
- Los fallos encontrados deberán ser comunicados al distribuidor, también.
- ¡No permita que los niños jueguen con el material de embalaje!

5.2 Instalación y desembalaje del aparato

- Reemplace los filtros de carbón de manera regular.
- Limpie regularmente los filtros de aluminio. Ya que los filtros sucios bloquearían el paso de aire, puede que tenga que utilizar el aparato a una velocidad superior.
- Utilice el producto de acuerdo con sus velocidades normales.
- Utilizarlo a una mayor velocidad podría causar un aumento en el consumo de energía.

5.3 Modo de aire de escape

ADVERTENCIA

¡Riesgo de muerte!

Los gases de escape que son reabsorbidos podrían conducir a la intoxicación. El aire de escape no debe ser transferido a un conducto de humos o gases residuales activos; o de combustión utilizado para la ventilación de los lugares, donde se instalan fuentes de calor. Si desea transferir el aire de escape a un conducto de humo inactivo o de combustión de gases residuales, es necesario obtener el permiso de un deshollinador autorizado.

Si el aire de escape se descarga sobre la pared externa, se debe utilizar una caja de pared telescópica.

5.4 Tubo de descarga de aire

Información: El fabricante del aparato no se hace responsable de defectos causados por tuberías tendidas.

- El aparato muestra el más alto rendimiento cuando se utiliza un tubo de salida de aire corto y plano y un diámetro de tubo lo más grande posible.

- No se puede alcanzar el funcionamiento de la ventilación óptima y el ruido del ventilador aumenta cuando se utilizan tubos largos y ásperos de salida de aire y varios codos de tubería o diámetros más pequeños que 150 mm.

- Las tuberías o mangueras utilizadas en la colocación de la línea de salida de aire deben estar hechas de materiales no flamables.

Tubos circulares

Se recomienda que el diámetro interior sea de 150 mm o al menos 120 mm.

Canales planos

La parte interior debe ser apropiada al diámetro de los tubos circulares.

Ø150 mm apróx. 177 cm²

Ø120 mm apróx. 173 cm²

- Los canales planos no deben tener codos con ángulos muy cerrados.

- Utilice tiras de sellado para diferentes diámetros de tubería.

5.5 Revisión de la pared

- La pared debe ser plana, recta y tener una capacidad de carga suficiente.

- La profundidad de los agujeros de perforación deben coincidir con la longitud de los pernos. Los taquetes deben encajar correctamente.

- Los tornillos y los taquetes en el recinto son apropiados para su uso en paredes monolíticas rígidas. Utilice materiales de fijación apropiadas para diferentes construcciones (por ej. placas de yeso, hormigón celular, ladrillos).

5.6 Conexión eléctrica

ADVERTENCIA

¡Peligro de descarga eléctrica!

Los componentes en el aparato pueden tener bordes afilados. El cable de conexión puede estar dañado. No doble ni atasque el cable de conexión durante la instalación.

Los datos de conexión necesarios se proporcionan en la etiqueta de tipo que se encuentra en el interior de su aparato; los filtros de grasa de metal deben ser removidos para ver la etiqueta.

Longitud de la línea de conexión: aprox. 1.3 m

Este aparato cumple con las pautas de eliminación de interferencia de la UE.

⚠ ADVERTENCIA

5.7 ¡Peligro de descarga eléctrica!

Siempre debe ser posible desconectar el aparato de la red eléctrica. El aparato debe ser enchufado en una toma de contacto protegido que esté montada de acuerdo con las reglas. Si el enchufe no puede llegar después de la instalación o durante la conexión fija, debe haber muchos conjuntos de postes de separación disponibles con al menos 3 mm de distancia de contacto a la instalación. La conexión fija solo debe ser realizada por un experto en electrónica.

6 DESCRIPCIÓN GENERAL DEL APARATO



Ilustración 9: VISTA GENERAL DE LA CAMPANA

1. Panel frontal
2. Tecla
3. Filtro
4. Luz

7 ENSAMBLAJE DEL PRODUCTO

Perforación de los hoyos para colgar

Haga hoyos de $\varnothing 4$ mm de diámetro en los puntos marcados como A, B, C, D en el esquema de montaje. **Figura 2**

El aparato debe ser montado sobre el gabinete



Figura 2

en los puntos A, B, C, D usando 4 x 40 tornillos incluidos con el aparato. El panel frontal no debe ser rozado contra la cubierta del gabinete cuando se mueve el conjunto deslizable. **Figura 3**

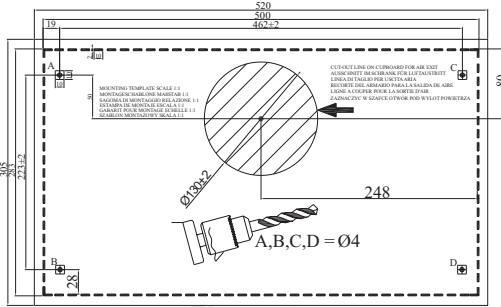

Figura 3

Coloque la salida de humos de plástico incluido con el aparato en la salida de humos en el aparato. Gire la salida de humos de plástico hacia la derecha. **Figura 4**

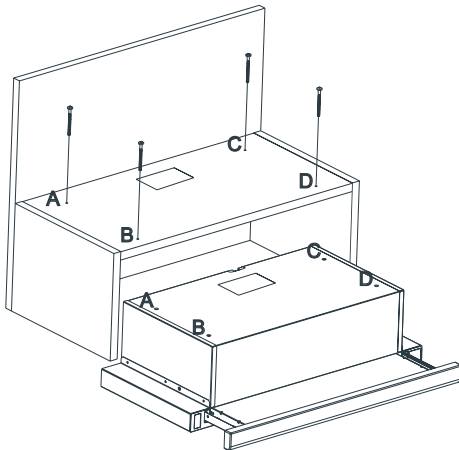

Figura 4

Instale un tubo de aluminio flexible en la salida de humos. Instale el otro extremo del tubo al hoyo para la salida de humos en la pared. **Figura 5**

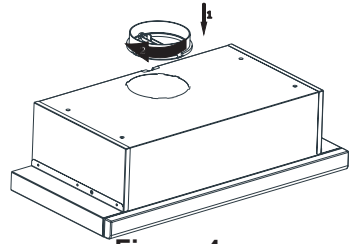

Figura 5

⚠ TENCIÓN

Ya que los giros y curvas del tubo de aluminio conducirán a una reducción de la potencia de aspiración de aire, evite usarlos tanto como sea posible.

Funciones del dispositivo

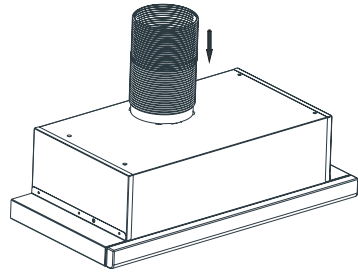
La campana de cocina es utilizada en cocinas con o sin salida de humos.

En el caso de su uso con salida de humos;

Para el uso conectada a una salida de humos, la campana deber ser conectada a una salida de humos que descargue el aire. Prefiera el camino más corto para la tubería que lleva la salida de humos, para obtener la mayor eficiencia de su campana de cocina. Su producto está fabricado en una forma apropiada para ser utilizado con una salida de humos.

8 USO DEL PRODUCTO

Interruptor de balanceo de 3 vel



Interruptor de la lámpara

Gire el interruptor a la posición de la lámpara para girar sobre la luz del aparato. El conjunto deslizable debe ser separado para encender las luces.



3. Interruptor de circulación

Si desea ejecutar el aparato en la tercera velocidad, mueva el interruptor hacia abajo.



3. Interruptor de circulación

Si desea ejecutar el aparato en la tercera velocidad, mueva el interruptor hacia abajo.



Interruptor de balanceo de 2 vel

El aparato tiene dos lámparas y un interruptor para controlar la iluminación. El conjunto deslizable debe ser separado para encender las luces.

Interruptor de dígitos de 3 vel

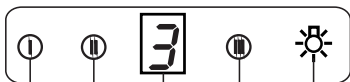

1- Pulse este botón cuando desee utilizar el producto en la velocidad 1.

2- Pulse este botón cuando desee utilizar el producto en la velocidad 2.

3- Pulse este botón cuando desee utilizar el producto en la velocidad 3.

4- Pulse este botón cuando desee encender las luces del producto.

Selector de velocidad

El aparato tiene una ventilación de 3 niveles. Uno de los niveles de ventilación bajo-medio-alto se selecciona de acuerdo con la cocción y fritura al vapor. Se inicia pulsando los botones de control del motor en el panel frontal. Los modelos electrónicos controlados tienen temporizador automático.

Temporizador

Si pulsa cualquiera de los botones del motor del inicio durante más de 2 segundos, una función del temporizador se activará con 15 minutos de duración. La pantalla también dará una señal cuando el temporizador se inicie y el motor se detendrá automáticamente 15 minutos después.

Períodos de limpieza del filtro de metal:

Los filtros deben limpiarse cuando la señal de "C" aparece en la pantalla o (dependiendo del uso) después de cada 2-3 semanas. Cuando los filtros se limpian y son montados en sus lugares, pulse el botón (1) durante más de 3 segundos para borrar el signo "C" (cuando el producto está inactivo). La letra "E" aparecerá en la pantalla, y el producto pasará al funcionamiento normal. Si se desea continuar con la operación sin eliminar la señal "C", cuando se presiona el botón (1), se observará el funcionamiento activo durante 1 seg. y después la señal "C" volverá a aparecer y el motor seguirá funcionando.

⚠ TENCIÓN

La marca "C" aparecerá al final del período de uso del producto de 60 horas.

Interruptor de dígitos de 5 vel





⚠ TENCIÓN

La marca "C" aparecerá al final del período de uso del producto de 60 horas.

 On-Off (Encendido/Apagado): El aparato se iniciará cuando se pulse este botón.

 Reducción de la velocidad: La velocidad disminuirá si se pulsa este botón.

 Incrementar la velocidad: La velocidad se incrementará si se pulsa este botón.

 Temporizador: Cuando se pulsa este botón, se activa la función del temporizador por un lapso de 15 minutos, y cuando se inicia el temporizador, la pantalla indica una señal, y el motor se detiene automáticamente después de 15 minutos.

 Lámpara: La luz se encenderá cuando se pulse este botón. Vuelva a pulsar este botón para apagar la lámpara.

Períodos de limpieza de los filtros:

Los filtros deben limpiarse cuando la señal de "ε" aparece en la pantalla o (dependiendo del uso) después de cada 2-3 semanas. Cuando los filtros se limpian y son montados en sus lugares, pulse el botón durante más de 3 segundos para borrar el signo "X" (cuando el producto está inactivo). La letra "E" aparecerá en la pantalla, y el producto pasará al funcionamiento normal. X Si se desea continuar con la operación sin eliminar la señal "ε", cuando se presione el botón (ε), se observará el funcionamiento activo durante 1 seg. y después la señal "C" volverá a aparecer y el motor seguirá funcionando.

NOTA: La marca "ε" aparecerá al final del período de uso del producto de 60 horas.

Uso eficiente en relación al ahorro energético:

* Al utilizar su campana, ajuste la velocidad de acuerdo a la intensidad de vapores y olores, para ahorrar energía.

* Use velocidades lentas (1-2) en condiciones normales, y las velocidades altas (3) en condiciones de vapores y olores intensos.

* Las lámparas en la campana son colocadas para iluminar la superficie donde se cocina. Al usarlas como luces de ambientación se desperdiciará energía innecesariamente y dará una luz insuficiente.

Uso de la campana:

* Su campana contiene un motor con varias velocidades.

9 SUSTITUCIÓN DE LÁMPARAS

⚠ PELIGRO

Desconecte el suministro eléctrico de la campana. Deje que las lámparas se enfríen primero porque podrían quemarle las manos cuando están calientes.

9.1 SUSTITUCIÓN DE LÁMPARAS



Ilustración 13: La sustitución de la lámpara LED

Retire el filtro de cartucho de aluminio. Extraiga la bombilla defectuosa y sustitúyala por una nueva de la misma capacidad. Ilustración 13

9.2 Sustitución de lámpara bujía

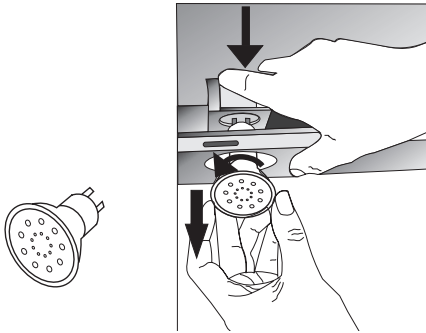

Ilustración 14: Sustitución de lámpara bujía

Retire el filtro de cartucho de aluminio. Extrai-

ga la bombilla defectuosa y sustitúyala por una nueva de la misma capacidad. Ilustración 14

9.3 1W Sustitución de la lámpara

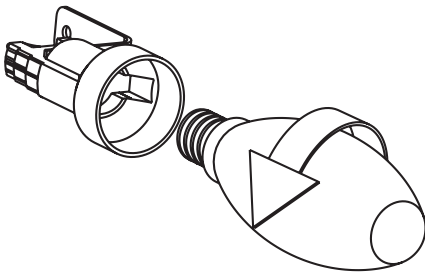
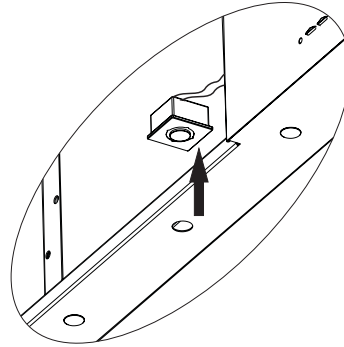

LED

- Desconecte la conexión eléctrica de la lámpara LED
- Empuje la lámpara con su mano, para quitarla.
- Separe la cinta autoadherible alrededor de las lámparas y la placa del cuerpo de cada una.
- Antes de colocar la nueva lámpara LED, retire el protector del bastidor, y únalo a su lugar en el cuerpo del producto.

10 SERVICIO TÉCNICO AUTORIZADO

Si la iluminación no está funcionando:

- Asegúrese de que el enchufe esté conectado, y que los fusibles estén intactos.
- Revise las bombillas. Asegúrese de desenchufar el aparato antes de realizar esta comprobación. Apriete las bombillas si están sueltas, puede sustituir las bombillas si aún así no funcionan.

Fallos posibles y lo que hacer antes de llamar al Servicio Técnico:

A) Si el aparato no funciona de ninguna manera:

- Revise si la campana está conectada a la electricidad o si el enchufe está colocado adecuadamente en la toma de corriente.
- Revise el fusible, al que está conectado el aparato, así como el fusible principal de su casa.

Si el rendimiento del aparato es insuficiente o si funciona con demasiado ruido:

- ¿Es adecuado el diámetro de salida del conducto de chimenea del aparato? (min. 120 mm).
- ¿Están limpios los filtros de metal? Revise por favor.
- Si utiliza la campana sin conducto de chimenea, asegúrese de que los filtros de carbón no sean más viejos de 6 meses.
- Esté atento a ventilar adecuadamente su cocina, con el fin de proporcionar un flujo de aire. Si todavía no está satisfecho con el rendimiento del aparato, consulte al servicio técnico autorizado.

10.1 Fallas potenciales y soluciones

Descripción de falla	Razón	Ayuda
El aparato no funciona.	Revise la conexión de energía.	El voltaje principal debe ser de 220-240 V, y el producto debe estar conectado a una toma a tierra.
Las lámparas de iluminación no funcionan.	Revise la conexión de energía.	El voltaje principal debe ser de 220-240 V, y el producto debe estar conectado a una toma a tierra.
Las lámparas de iluminación no funcionan.	Revise la conexión de energía.	El interruptor de la lámpara debe estar en posición "encendido".
Las lámparas de iluminación no funcionan.	Revise las bombillas.	Las bombillas deben funcionar.
La entrada de aire del producto es débil.	Revise el filtro de aluminio.	El filtro de cartucho de aluminio se debe lavar una vez al mes en condiciones normales.
La entrada de aire del producto es débil.	Revise el tubo de salida de aire.	La salida de aire del conducto de chimenea debe estar abierto.
La entrada de aire del producto es débil.	Revise el filtro de carbón.	En los productos que funcionan con filtros de carbón, el filtro de carbón debe ser reemplazado una vez cada 3 meses en condiciones normales.
No descarga el aire (al usarlo sin conducto de chimenea)	Revise el filtro de aluminio.	El filtro de cartucho de aluminio se debe lavar una vez al mes en condiciones normales.
No descarga el aire (al usarlo sin conducto de chimenea)	Revise el filtro de carbón.	En los productos que funcionan con filtros de carbón, el filtro de carbón debe ser reemplazado una vez cada 3 meses en condiciones normales.

10.2 Tabla de datos técnicos

Voltaje de alimentación	220 - 240 V 50Hz
Clase de aislamiento del motor	F
Clase de aislamiento	CLASE I

DF HC 60 cm

DF HC 90 cm



Please Read The User Manual Carefully!

Table of Contents

1 TECHNICAL DRAWING	4
2 WARNINGS AND SAFETY PRECAUTIONS	5
2.1 Life-Threatening Danger, Poisoning Danger Fire danger!	7 7
2.2 Danger of electric shock!	7
2.3 Danger of physical injury!	7
2.4 Danger of burn, danger of electric shock!	8
2.5 Dangers of fire and physical injury!	8
3 USAGES WITH AND WITHOUT CARBON USE	9
3.1 Replacement of Carbon Filter	10
3.2 Replacement of AF 90 Carbon Filter	10
3.3 Replacement of AF 100 Carbon Filter	10
4 CLEANING AND PREVENTIVE MAINTENANCE	11
4.1 Washing in Dishwasher	11
4.2 Hand Wash	11
4.3 Removal/Installation of Aluminium Filter	11
5 INSTALLATION OF APPLIANCE	12
5.1 Installation and Unpacking of the Appliance	12
5.2 Installation and Unpacking of the Appliance	12
5.3 Exhaust Air Mode	13
5.4 Air Discharge Line	13
5.5 Checking the Wall	13
5.6 Electrical Connection	13
5.7 Danger of Electric Shock!	13
6 OVERVIEW OF APPLIANCE	14
7 ASSEMBLY OF PRODUCT	15
8 USE OF PRODUCT	16
9 REPLACEMENT OF LAMPS	18
9.1 Replacement of Halogen Lamp	18
9.2 Replacement of Spark Plug Lamp	18
10 AUTHORIZED TECHNICAL SERVICE	19
10.1 Potential Failures and Solutions	20
10.2 Technical Table	20

"Complies with EEE Regulation. No PCB Included"

1 TECHNICAL DRAWING

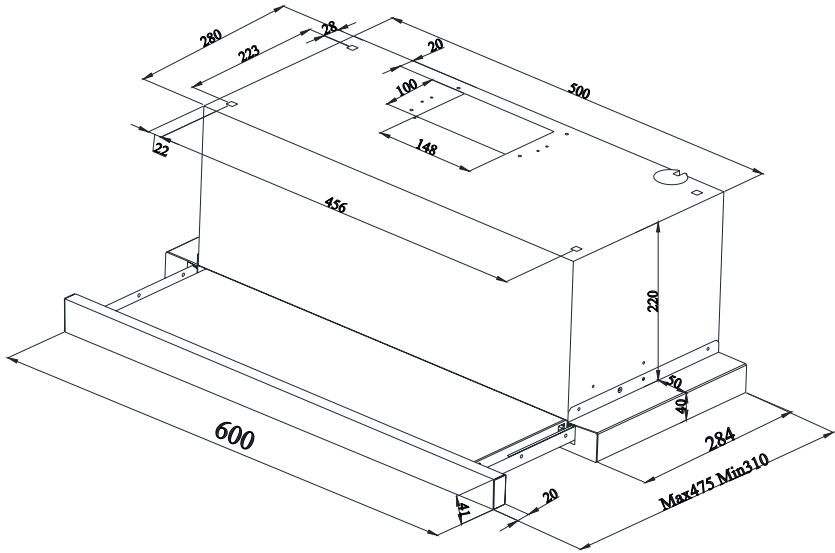

DF HC 60 cm

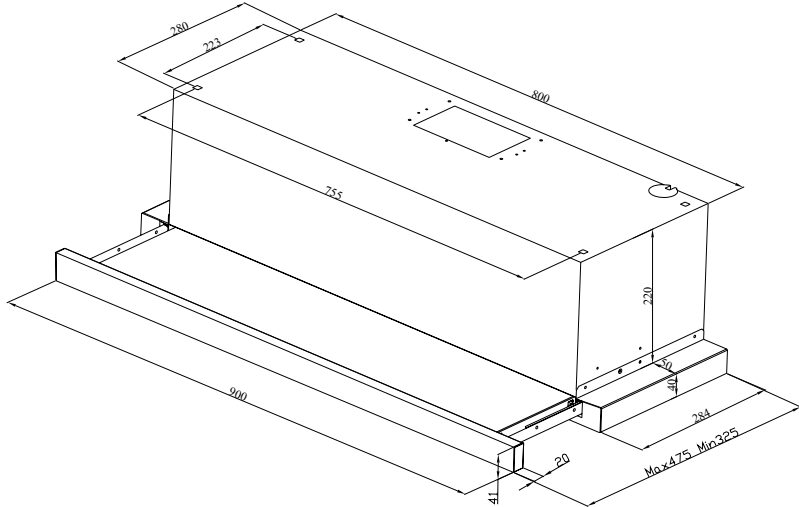

DF HC 90 cm

Fig. 1: TECHNICAL DRAWING

2 WARNINGS AND SAFETY PRECAUTIONS

- This appliance can be used by children aged from 8 years and above and persons with reduced physical, sensory or mental capabilities or lack of experience and knowledge if they have been given supervision or instruction concerning use of the appliance in a safe way and understand the hazards involved.
- This product is designed for home use.
- Usage voltage of your product is 220-240 Volt~50 Hz.
- Power cord of your product is fitted with a grounded plug. This cord must be plugged into a grounded outlet.
- The whole electrical wiring must be installed by a qualified electrician.
- Installation by unauthorized persons could lead to poor operation performance, damage to the product, and accidents.
- Feeder cable of the appliance mustn't be exposed to jamming or crashing during assembly. Feeder cable mustn't be placed near the cooker. In such cases, it might melt down and lead to fire.
- Do not plug in the appliance before the installation.
- Make sure that the installation place allows the user to easily unplug the power cable in case of any danger.
- Do not touch your product's lamps when they work for a long time. Since they would be hot, they could burn your hand.
- Kitchen cooker hoods are designed for normal cooking and home use. For uses other than specified, there is the risk of failure and the appliance becomes out of warranty.
- Comply with the rules and instructions regarding discharge of outgoing air, stipulated by the relevant authorities. (This warning does not apply to uses without flue.)
- Flammable foods must not be cooked under the appliance.
- Turn on the appliance after placing a saucepan, pan, etc. on the cooker. Otherwise, high temperature might lead to deformation on some components of your product.
- Turn off the cooker's burner before taking the saucepan, pan, etc. off the cooker.
- Do not leave hot oil on your cooker. Pots that contain hot oil might lead to inflammation.
- Since oils could catch fire when you cook fried foods in particular, be careful about your curtains and tablecloths.
- Ensure timely replacement of the filters. Filters not replaced in a timely manner pose risk of fire due to accumulated grease deposits on them.
- Do not use non-fire-resistant filtering materials instead of the filter.
- Do not operate your product without filter, and do not remove the filters when the product is in use.
- In case of any deflagration, de-energize the cooker hood and cooking appliances. (Plug off the appliance or turn off the main switch).
- If your product's periodic cleaning is not made in a timely manner, it could pose risk of fire.
- De-energize the appliance before any maintenance operations. (Plug off the appliance or turn off the main switch.)
- When electric cooker hood and devices fed with energies other than electricity operate simultaneously, the negative pressure in the room must not exceed 4 Pa (4 X 10 bar).
- Gas or fuel oil burning appliances, such as room heaters, which share the same environ-

ment with your product, must be fully insulated from the exhaust of this product or they must be hermetical.

- When you make a flue connection for your product, use pipes with a diameter of 150mm or 120 mm.

- The length of the pipe connection as well as the number of elbows must be as minimum as possible.

- Children must not play with the appliance.

- For your safety, use "MAX 6 A" fuse in the cooker hood system.

- Since the packing materials could be dangerous, keep them away from children.

- If the feeder cable is damaged, it must be replaced by its manufacturer or authorized technical service or any other personnel qualified at the same level, in order to avoid any dangerous situation.

- In case of any deflagration, de-energize the cooker hood and cooking appliances, and cover the flame. Never use water to extinguish the fire.

- When cooking appliances are in operation, their accessible parts could be hot.

- This appliance is not intended to be used by people with physical, sensory and mental disabilities (including children) or those who have not adequate experience and knowledge regarding its use, unless they are under the supervision of a person responsible for the safety of the appliance.

- After the installation of the cooker hood, the minimum distance must be 65 cm between the product and any electric cooker; and 75 cm between it and any gas ranges or cookers burning other fuels.

- Output of the cooker hood must not be connected to air ducts, where there exist another smokes.

- You must be careful when using the appliance spontaneously with other appliances (e.g. gas, diesel fuels, coal or wood burning heaters, shower heaters, etc.) Attention must be paid when using them simultaneously. It is because the cooker hood could adversely affect the combustion, by discharging the ambient air.

- This warning does not apply to uses without flue.

- When electric cooker hood is used simultaneously with devices that use gas or other fuels, there must be sufficient ventilation in the room (might not apply to devices that discharges the air back into the room).

- Simultaneous operation of more than one gas cooker leads to generation of high heat. A ventilation appliance placed on the surface of cookers might therefore get damaged or burn. Do not operate two gas cookers in high heat for more than 15 minutes. One large burner with more than 5kW (Work) power generates power equal to that of two gas burners.

2.1 Life-Threatening Danger, Poisoning Danger

⚠ DANGER

There are life-threatening danger and poisoning danger due to reabsorbed combustion gases. During the air discharge outlet use, unless sufficient air supply is provided, do not use the appliance simultaneously with devices that discharge toxic gases through flue such as ventilated, gas, oil, wood or coal burning heaters, shower heaters, water heaters, etc.

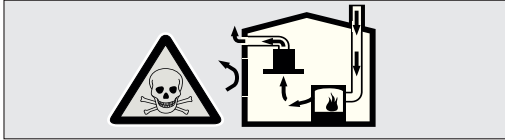

Fig. 2: Poisoning Danger

Ventilated devices (e.g. gas, oil, wood or coal burning heaters, shower heaters, water heaters) take combustion air from the installation location, and discharge the waste gas through a waste gas system (e.g. flue). When the cooker hood is active, it absorbs air from the kitchen and neighbouring rooms. If adequate air entry is not provided

vacuum emerges. In such a case, the toxic gases are absorbed from the flue and waste gas channel, and are taken into to door again. Fig. 2 Therefore, adequate fresh air ingress must always be ensured. Fig. 3

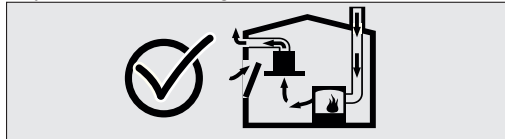

Fig. 3

⚠ DANGER

Fire danger!

Due to sparkling. Installation of appliance over a heating device that is heated by using solid fuels (for ex. wood or coal) is only allowed if a non-detachable cover is present. For the installation process, attention must be paid to current applicable construction regulations and regulations of local electric and gas companies.

Appliance might lead to fire unless it is produced in accordance with cleaning instructions.

⚠ DANGER

2.2 Danger of electric shock!

Do not bend or jam the connection cable during installation due to danger of damaged connection cable.

⚠ DANGER

2.3 Danger of physical injury!

- During the installation, there is a danger of physical injury due to the sharp edges. Use protective gloves throughout the installation process of the appliance.
- Due to risk of dropping the appliance, assembly of all safety bolts and covers must be performed as specified in the user manual.

DANGER

2.4 Danger of burn, danger of electric shock!

- Allow the appliance to cool before cleaning or maintenance process. Switch off the fuse or pull out the mains plug from the socket.
- There is risk of damage due to ingress of moisture in the electronics. Do not clean the control components with a wet cloth.
- The surface could be damaged due to a wrong cleaning process. Clean stainless steel surfaces only in their brushing direction. Do not use a stainless steel cleaner for the control elements.
- The surface could be damaged due to aggressive and abrasive cleaning agents. Never use aggressive and abrasive cleaning agents.
- There is risk of damage due to backflow of condensate. Mount the air outlet channel downwards from the appliance (slope of 1°).

DANGER

2.5 Dangers of fire and physical injury!

In case of repairing that is not performed according to the rules or as required, turn off the fuse or unplug the feeder cable of your appliance. Repairing must be performed only by the authorized technical service or authorized experts.

NOTE

If the appliance is faulty or damages, turn off the fuse or unplug the feeder cable of your appliance and call the authorized service.

NOTE

If the feeder cable is damaged, it must be replaced by its manufacturer or its authorized technical service or any other personnel qualified at the same level, in order to avoid any dangerous situation.

NOTE

If the bulbs of your appliance are faulty, turn off the fuse or unplug the feeder cable of your appliance. Replace the bulbs immediately to avoid overload on other bulbs (wait for the bulbs to cool down first)

ATTENTION

Accessible components might be heated when used with cooking devices.

DANGER

Air outlet pipe of this appliance mustn't be connected in the flue used to discharge the fume generated by devices that use gas or other fuels.

3 USAGES WITH AND WITHOUT CARBON USE

You can use this appliance in exhaust air mode and ventilated air mode.

Exhaust air mode

The absorbed air is cleaned by the grease filters, and is discharged through a piping system. 4

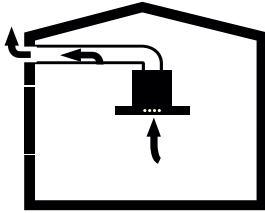

Fig. 4: Air Outlet without Carbon Filter

⚠ WARNING

Death Risk!



Exhaust gases that are reabsorbed might lead to poisoning. *Exhaust air must not be transferred to an active smoke or waste gas flue; or a flue used for ventilation of the places, where heat sources are installed.*

- If you want to transfer exhaust air to an inactive smoke or waste gas flue, you need to obtain permission from an authorized chimney sweep.
- If exhaust air is discharged through the external wall, a telescopic wall safe must be used.

Ventilated air mode



Absorbed air is cleaned by the grease filters and an active carbon filter, and then it is transferred back to the kitchen. 5

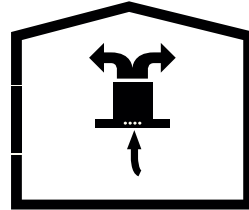

Fig. 5: Air Outlet with Carbon Filter



To retain the substances that lead to odour in ventilated air mode, you must attach an active carbon filter. Consult your authorized dealer for various options available to use your appliance in ventilated air mode. You can purchase the accessories required for this process for related sales points, authorized services or online sales centre

3.1 Replacement of Carbon Filter

In environments without flue, active carbon filter must be used for filtering the air and resending it in. Active carbon filter must be supplied from service or your dealer. De-energize the appliance before replacing the carbon filter. Since carbon filter is used in kitchens with no flue outlet, it must be replaced in every 3-5 months depending on the use.

Carbon filter must never be washed. Grease filters must be installed in the product, regardless of whether or not carbon filters are used. Do not use your product without grease filter.

3.2 Replacement of AF 90 Carbon Filter

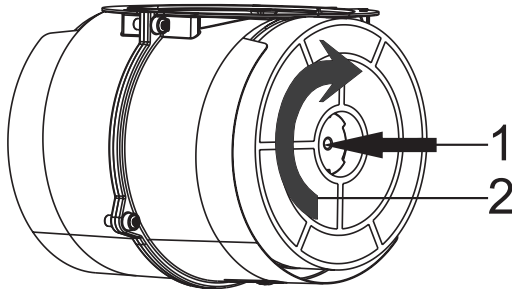

Fig. 6: AF 90 CARBON FILTER

The appliance you have purchased is appropriate for use with AF 90 carbon filters.

1. Place the carbon filter in its housing. Fig. 6
2. Rotating the carbon filter clockwise, ensure

that it is completely fit. Fig. 6



If carbon filter does not fit in completely, it might drop and damage your product.

3.3 Replacement of AF 100 Carbon Filter

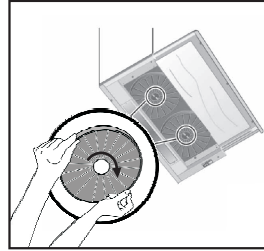

Fig. 6: AF 100 CARBON FILTER

The appliance you have purchased is appropriate for use with AF 100 carbon filters.

3. Place the carbon filter in its housing. Fig. 6
4. Rotating the carbon filter clockwise, ensure that it is completely fit. Fig. 6

DANGER

Do not wash carbon filters. Keep the carbon filters away from children.

4 CLEANING AND PREVENTIVE MAINTENANCE

ATTENTION

- Prior to each maintenance and cleaning, cooker hood must be unplugged, and appliance must be dead
- Cleaning and user maintenance of the appliance shall not be performed by unattended children.
- The surface could be damaged due to aggressive and abrasive cleaning agents. Never use aggressive and abrasive cleaning agents. Supply your cleaning and protective substances that are appropriate for your appliance from the authorized technical service. Surface of appliance and control units are sensitive to scratching.
- Clean the surfaces with a soft and damp cloth, dish-washing liquid or mild glass cleaning agent. Soften the dry, sticky dirt with a damp cloth. Do not scrape!
- It is not appropriate to use dry cloths, sponges that may scratch, materials that require rubbing, and other aggressive cleaning agents containing sand, soda, acid or chlorine.
- Clean the stainless steel surfaces in their brushing direction only.
- Do not use stainless steel cleaning agents and wet clothes for control units. Cleaning of metal grease filters Used metal grease filters retain the greasy particles in the moisture and vapour generated in the kitchen. Clean the metal grease filters about every three months, under normal use conditions (1 to 2 hours a day).
- Do not use excessively effective, acidic or alkaline cleaning agents.
- For cleaning the metal grease filters, clean the holder parts of the metal grease filters in the

appliance, with a damp cloth as well.

- You can clean the metal grease filters in the dishwasher or by hand.

4.1 Washing in Dishwasher

- In case of washing in dishwasher, a slight change might occur in colour. This has no effect on the function of the metal grease filter.
- Do not wash the excessively dirty metal grease filters together with dishes.
- Place the metal grease filters loosely and freely in the dishwasher. Metal grease filters must be placed in the dishwasher without jamming.

4.2 Hand Wash

For stubborn dirt, you can use a special grease solvent. You can buy such an agent from the authorized sales centre.

- Soften the metal grease filters in a hot water with dish-washing liquid.
- Use a brush for cleaning and wait for the liquid in metal grease filters to flow off completely.
- Rinse the filters thoroughly after cleaning.

ATTENTION

Thanks to timely cleaning of metal grease filter, the fire danger caused by excessive heat that is generated during frying is avoided.

4.3 Removal/Installation of Aluminium Filter

Pull the aluminium filter towards you by pressing on its tab. Reverse the process to install the filter.

5 INSTALLATION OF APPLIANCE

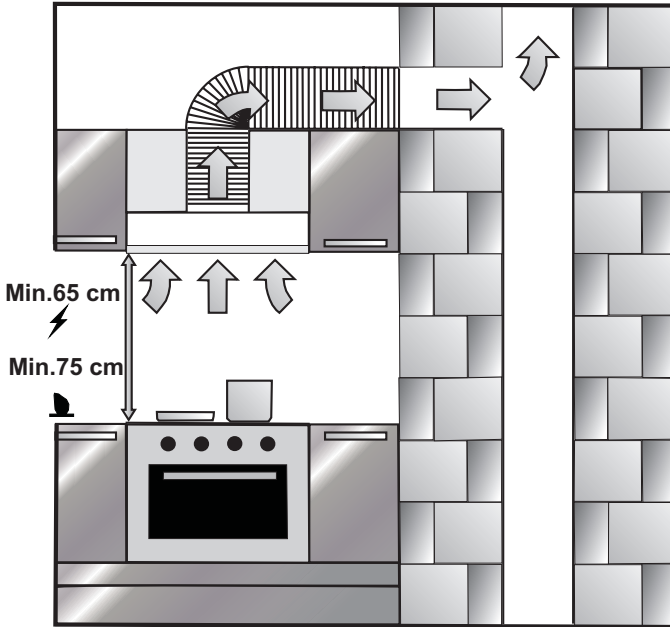

Fig. 7: INSTALLATION OF APPLIANCE

After completing the installation of cooker hood, the minimum distance must be 650 mm between the product and any electric cooker; and 750 mm between it and any gas ranges or cookers burning other fuels. Fig. 7

5.1 Installation and Unpacking of the Appliance

Check that your appliance is not deformed.

- Report the transport issues immediately to transport operator.
- Any faults encountered shall be reported to the dealer, too.
- Do not allow children to play the with packaging materials !!!

5.2 Installation and Unpacking of the Appliance

- Replace the carbon filters on a regular basis.
- Regularly clean your aluminium filters. Since dirty filters would block the air passage, you might have to use the appliance at a higher speed.
- Use your product according to its normal speeds.
- Use at higher speed would cause an increase in the energy consumption.

5.3 Exhaust Air Mode

WARNING

Death Risk!

Exhaust gases that are reabsorbed might lead to poisoning. Exhaust air must not be transferred to an active smoke or waste gas flue; or a flue used for ventilation of the places, where heat sources are installed. If you want to transfer exhaust air to an inactive smoke or waste gas flue, you need to obtain permission from an authorized chimney sweep.

If exhaust air is discharged over the external wall, a telescopic wall case must be used.

5.4 Air Discharge Line

Information: Manufacturer of appliance cannot be held responsible for defects caused by laid pipes.

- Appliance shows the highest performance when a short and flat air outlet pipe and a pipe diameter as large as possible is used.

- Optimum ventilation performance cannot be reached and noise of fan increases when long and rough air outlet pipes and multiple pipe elbows or pipe diameters smaller than 150mm are used.

- Pipes or hoses used in laying the air outlet line must be made of inflammable materials.

Circular Pipes

It is recommended that inner diameter should be 150 mm or at least 120 mm.

Flat Channels

Inner Section must be appropriate to the diameter of circular pipes.

Ø150 mm approx. 177 cm²

Ø120 mm approx. 173 cm²

- Flat channels shouldn't have sharp elbows.

- Use sealing strips for different pipe diameters.

5.5 Checking the Wall

- Wall must be flat, straight and have the sufficient bearing capacity.

- Depth of drilling holes must comply with the length of bolts. Dowels must fit in properly.

- Bolts and dowels in the enclosure are appropriate for use in rigid monolithic walls. Use appropriate fastening materials for different constructions (for ex. plasterboard, aerated concrete, proton bricks).

5.6 Electrical Connection

WARNING

Electric Shock Danger!

Components in the appliance might have sharp edges. Connection cable can be damaged. Do not bend or jam the connection cable during installation.

Necessary connection data is provided on the type label found inside your appliance; metal grease filters must be removed to see the label.

Length of connection line: approx. 1.3 m

This appliance complies with EU interference elimination guidelines.

WARNING

5.7 Danger of Electric Shock!

It must always be possible to disconnect the appliance from the electric network. Appliance must be plugged in a protected contact outlet that is mounted in accordance with the rules. If the plug cannot be reached after installation or during the required fixed connection, there must be many pole separation assemblies available with at least 3 mm contact distance to the installation. Fixed connection must be performed by an electronics expert only.

6 OVERVIEW OF APPLIANCE

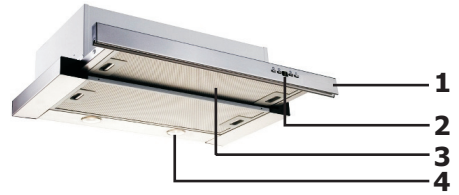

Fig. 9: OVERVIEW OF COOKER HOOD

1. Front Panel
2. Key
3. Filter
4. Lighting

FRECAN

8 USE OF PRODUCT

3 Spd Rocker Switch



Lamp Switch

Turn the switch to lamp position to turn on the light of the appliance. The sliding set must be detached to turn on lights.

3. Circulation Switch



If you want to run the appliance at the third speed move the switch down.

3. Circulation Switch



If you want to run the appliance at the third speed move the switch down.

2 Spd Rocker Switch

The product has 2 lamps and a switch to control lighting. The sliding set must be detached to turn on lights.



3 Spd Dgt Switch

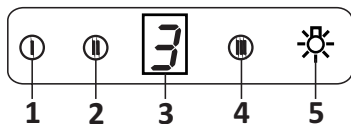

1- Press this button when you want to operate the product in speed 1.

2- Press this button when you want to operate the product in speed 2.

3- Press this button when you want to operate the product in speed 3.

4- Press this button when you want to turn on the product lights.

Speed Selection

Appliance has a 3-level ventilation. One of the low-medium-high ventilation levels is selected according to cooking and frying vapour. It is started by pressing the motor control buttons on the front panel. Electronic controlled models have automatic timer.

Timer

If you press any of the motor starting buttons for longer than 2 seconds, a timer function shall activate with 15 minutes duration. Display shall also give a signal when the timer starts and the motor shall stop automatically 15 minutes later.

Cleaning Periods of the Metal Filter:

The filters must be cleaned when "C" signal appears on the display or (depending on usage) after every 2-3 weeks. When the filters are cleaned and mounted in their places, press button (Ⓢ) for more than 3 seconds in order to delete "C" signal (when the product is inactive). Letter "E" will appear on the display, and the product will switch to normal operation. If the operation is desired to continue without deleting "C" signal, when you push on (Ⓢ) button, active operation will be observed for 1 sec. and then "C" signal will reappear and the motor will continue to run.

⚠ ATTENTION

"C" mark will appear at the end of the product's usage period of 60 hours.

5 Spd Dgt Switch





⚠️ ATTENTION

"C" mark will appear at the end of the product's usage period of 60 hours.

 On-Off: The appliance will start once this button is pressed.



 Decreasing Speed: Speed will decrease if this button is pressed.

 Increasing Speed: Speed will increase if this button is pressed.

 Timer: When the button is pushed on, a timing function is activated for a period of 15 minutes, and once the timing starts, also the display gives a signal, and the motor stops automatically after 15 minutes.

 Lamp: The lamp will turn on once the button is pressed. Re-press the button to turn off the lamp.

Cleaning Periods of the Filters:

The filters must be cleaned when "C" signal appears on the display or (depending on usage) after every 2-3 weeks. When the filters are cleaned and mounted in their places, press button for more than 3 seconds in order to delete "C" signal (when the product is inactive) . Letter "E" will appear on the display, and the product will switch to normal operation. If the operation is desired to continue without deleting "C" signal, when you push on () button, active operation will be observed for 1 sec. and then "C" signal will reappear and the motor will continue to run.

NOTE: "C" mark will appear at the end of the product's usage period of 60 hours.

Efficient Use With Regard to Energy Saving:

* When using your hood, adjust the speed settings according to vapour and odour intensity, in order to save energy.

* Use low speeds (1-2) under normal conditions, and high speeds (3) in intense odour and vapour.

* The lamps on the hood are placed for illuminating the cooking area.

Using them for environmental lighting shall cause unnecessary energy expenditure and insufficient lighting.

Use of Hood:

* Your hood contains a motor that has various speeds.

9 REPLACEMENT OF LAMPS

⚠ DANGER

Disconnect the electrical supply of the cooker hood. Leave the lamps to cool down first because they could burn your hands when they are hot.

9.1 Replacement of Halogen Lamp

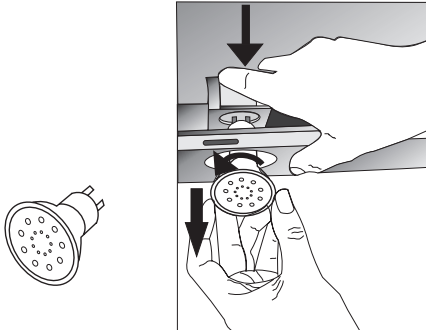

Fig. 13: Replacement of LED Lamp

Remove the aluminium cartridge filter. Remove the faulty bulb and replace with a new one with the same rating. Fig. 13

9.2 Replacement of Spark Plug Lamp

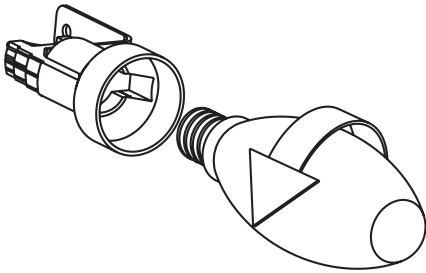
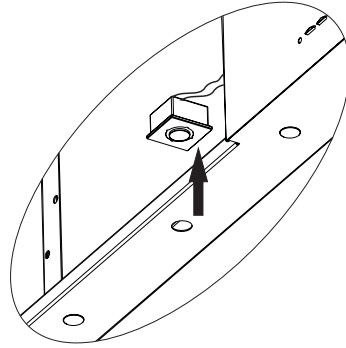

Fig. 14: Replacement of Spark Plug Lamp

Remove the aluminium cartridge filter. Remove the faulty bulb and replace with a new one with the same rating. Fig. 14

9.3 1W Replacement of LED Lamp



- Disconnect the electrical connection of LED lamp.
- Push on the lamp with your hand, to remove it.
- Separate the self adhesive tape around the lamps and the body plate from each other.
- Before placing the new LED lamp, remove the protective folio from the frame, and then stick it on its place on the body of the product.

10 AUTHORIZED TECHNICAL SERVICE

If Lighting is Not Functioning:

- Make sure that the plug is plugged in, and that the fuses are intact.
- Check the bulbs. Make sure you unplugged the device before performing this check. Tighten the bulbs if they are loose; you can replace the bulbs if they still don't work.

Possible Faults and What-to-Do Before Calling the Technical Service:

A) If the appliance does not work in any way:

- Check to see if the cooker hood is plugged in or if the plug is fit properly into the socket.
- Check the fuse, to which the appliance is connected, as well as the main fuse of your house.

If the performance of appliance is insufficient or it operates with too much noise:

- Is the outlet diameter of the appliance's flue adequate? (min.120 mm).
- Are the metal filters clean? Please check.
- If you use the cooker hood without flue, make sure that the carbon filters are not older than 6 months.
- Be attentive to ventilate your kitchen adequately, in order to provide an airflow. If you are still not satisfied with the performance of the appliance, consult the authorized technical service.

10.1 Potential Failures and Solutions

Description of Failure	Reason	Help
Appliance Does Not Work.	Check the power connection.	Mains voltage must be 220-240 V, and product must be plugged into a grounded socket.
Lighting Lamp Does Not Operate.	Check the power connection.	Mains voltage must be 220-240 V, and product must be plugged into a grounded socket.
Lighting Lamp Does Not Operate.	Check the power connection.	Lamp switch must be at "on" position.
Lighting Lamp Does Not Operate.	Check the bulbs.	Bulbs must be operative.
Product's Air Intake is Weak.	Check the aluminium filter.	The aluminium cartridge filter should be washed once a month under normal conditions.
Product's Air Intake is Weak.	Check the air outlet flue.	Air Outlet Flue Must Be Open.
Product's Air Intake is Weak.	Check the carbon filter.	In products that work with carbon filters, carbon filter must be replaced once in every 3 months under normal conditions.
It Does Not Discharge Air (in flueless use)	Check the Aluminium filter.	The aluminium cartridge filter should be washed once a month under normal conditions.
It Does Not Discharge Air (in flueless use)	Check the carbon filter.	In products that work with carbon filters, carbon filter must be replaced once in every 3 months under normal conditions.

10.2 Technical Table

Supply Voltage	220 - 240 V 50Hz
Insulation Class of Motor	F
Insulation Class	CLASS I

DF HC 60 cm

DF HC 90 cm



Veuillez lire attentivement le manuel d'utilisation !

Table des matières

1 ILLUSTRATIONS TECHNIQUES	4
2 AVERTISSEMENTS ET MESURES DE SÉCURITÉ	5
2.1 Danger de vie, Risque d'empoisonnement	7
2.2 Risque d'électrocution !	7
2.3 Risque de blessures physiques !	7
2.4 Risque de brûlure, risque d'électrocution !	8
2.5 Risque d'incendie et de blessures physiques !	8
3 UTILISATION AVEC OU SANS UTILISATION	9
3.1 Remplacement du filtre à charbon	10
3.2 Remplacement du filtre à charbon AF 90	10
3.3 Remplacement du filtre à charbon AF 100	10
4 NETTOYAGE ET ENTRETIEN PRÉVENTIF	11
4.1 Lavage au lave-vaisselle	11
4.2 Lavage manuel	11
4.3 Retrait/Installation du filtre en aluminium	11
5 INSTALLATION DE L'APPAREIL	12
5.1 Installation et déballage de l'appareil	12
5.2 Installation et déballage de l'appareil	12
5.3 Mode d'air d'évacuation	13
5.4 Conduite d'évacuation d'air	13
5.5 Vérification de la paroi	13
5.6. Raccordement électrique	13
5.7 Risque d'électrocution !	14
6 APERÇU DE L'APPAREIL	14
7 ASSEMBLAGE DU PRODUIT	15
8 UTILISATION DU PRODUIT	16
9 REMPLACEMENT DE LAMPES	18
9.1 Remplacement des lampes halogènes	18
9.2 Remplacement des lampes à bougies	18
10 SERVICE TECHNIQUE AGRÉÉ	19
10.1 Défaillances potentielles et solutions	20
10.2 Tableau technique	20

2 AVERTISSEMENTS ET MESURES DE SÉCURITÉ

■ Cet appareil peut être utilisé par des enfants âgés d'au minimum 8 ans, ainsi que par des personnes avec des capacités physiques, sensorielles ou mentales réduites ou sans expérience et connaissances, si elles sont supervisées ou ont été formées à l'utilisation sécurisée de l'appareil et comprennent les risques y relatifs.

■ Ce produit est conçu pour un usage domestique.

■ Le voltage d'utilisation de votre produit est de 220-240 Volt~50 Hz.

■ Le cordon électrique de votre produit est muni d'une fiche de mise à terre. Assurez-vous que ce cordon est branché sur une prise de mise à la terre.

■ Toute l'installation électrique doit être installée par un électricien qualifié.

■ L'installation par des personnes non autorisées peut provoquer une performance de fonctionnement pauvre, des dommages sur le produit et des accidents.

■ Le câble d'alimentation de l'appareil ne doit être exposé au brouillage ou aux chocs pendant l'assemblage. Le câble d'alimentation ne doit pas être placé près de la hotte. Dans ces cas, il peut fondre et provoquer un incendie.

■ Ne branchez pas l'appareil avant l'installation.

■ Assurez-vous que le lieu d'installation permet à l'utilisateur de débrancher facilement le câble d'alimentation en cas de danger.

■ Ne touchez pas les lampes de votre produit lorsqu'ils fonctionnent depuis une longue durée. À cause du chauffage, ils pourraient brûler votre main.

■ Les hottes d'aspiration de cuisine sont conçues pour une cuisine normale et d'utilisation ménagère. Pour autres utilisations que ce

qui est précisé, il y a un risque de défaillance et l'appareil n'est alors plus sous garantie.

■ Soyez conformes aux règles et aux instructions concernant la décharge de l'air sortant stipulées par les autorités concernées. (Cet avertissement ne s'applique pas aux utilisations sans conduit.)

■ Les aliments inflammables ne doivent pas être cuits sous cet appareil.

■ Ouvrez l'appareil après avoir placé la casserole, la poêle, etc, sur la cuisinière. Autrement, la haute température pourrait provoquer la déformation de certains composants de votre produit.

■ Éteignez le brûleur de votre cuisinière en retirant votre casserole, poêle etc de la cuisinière.

■ Ne laissez pas d'huile chaude sur votre cuisinière. Les pots qui contiennent de l'huile chaude pourraient entraîner une inflammation.

■ Étant donné que les huiles peuvent prendre feu lorsque vous cuisinez en particulier des aliments frits, faites attention aux rideaux et aux nappes.

■ Remplacez les filtres à temps. Les filtres qui ne sont pas remplacés à temps peuvent provoquer des incendies à cause des résidus de graisse accumulés sur ces derniers.

■ N'utilisez pas de matériaux filtration non-résistants aux incendies à la place du filtre.

■ Ne faites pas fonctionner votre produit sans filtre et ne retirez pas les filtres lorsque le produit est utilisé.

■ Dans le cas de déflagration, désactivez la hotte d'aspiration et les appareils ménagers. (Débranchez l'appareil ou éteignez par l'interrupteur principal).

■ Si le nettoyage périodique de votre produit n'est pas fait à temps, cela peut provoquer des risques d'incendies.

■ Désactivez l'appareil avant toute opération d'entretien. (Débranchez l'appareil ou éteignez par l'interrupteur principal.)

■ Lorsque la hotte d'aspiration électrique et les appareils sont alimentés avec de l'énergie autre que l'électricité fonctionnant simultanément, la pression négative dans la chambre ne doit pas dépasser 4 Pa (4 X 10 bar).

■ Les appareils de combustion au gaz ou à l'huile, comme les calorifères, qui partagent le même environnement que votre produit, doivent être entièrement isolés du refoulement de ce produit ou doivent être hermétiques.

■ Lorsque vous faites une connexion de conduits pour votre produit, utilisez des tuyaux de 150mm ou 120mm de diamètre.

■ La longueur de la connexion de tuyaux, tout comme le nombre de coudes, doit être la plus petite possible.

■ Ne laissez pas les enfants jouer avec l'appareil.

■ Pour votre sécurité, utilisez le fusible "MAX 6 A" dans votre système de hotte d'aspiration.

■ Comme les matériaux d'emballage peuvent être dangereux, ne les laissez pas à la portée des enfants.

■ Si le câble d'alimentation est endommagé, il doit être remplacé par le fabricant ou le service technique agréé ou par un personnel qualifié de même niveau afin d'éviter une situation dangereuse.

■ Dans le cas de déflagration, désactivez la hotte d'aspiration et les appareils ménagers, puis recouvrez la flamme. N'utilisez jamais d'eau pour éteindre le feu.

■ Lorsque les appareils de cuisson fonctionnent, leurs pièces accessibles peuvent être chaudes.

■ L'appareil n'est pas conçu pour être utilisé par des personnes ayant des handicaps physique, sensoriel et mental (les enfants inclus)

ou celles qui n'ont pas une expérience et une connaissance adéquate par rapport à l'utilisation, sauf si elles sont sous la surveillance d'une personne responsable pour la sécurité de l'appareil.

■ Après l'installation de la hotte d'aspiration, la distance minimale doit être de 65 cm entre le produit et toute cuisinière électrique et de 75 cm entre le produit et toute cuisinière à gaz ou consommant d'autres combustibles.

■ La sortie de la hotte d'aspiration ne doit pas être connectée au conduit d'air où il existe d'autres fumées.

■ Vous devez être attentif lorsque vous utilisez l'appareil spontanément avec d'autres appareils (par exemple, chaufferies au gaz, au diesel, au charbon ou au bois, chauffe-eau, etc). Il faut faire attention lors de leur utilisation simultanée. Ceci est dû au fait que la hotte d'aspiration peut inversement affecter la combustion en déchargeant l'air ambiant.

■ Cet avertissement ne s'applique pas aux utilisations sans conduit.

■ Lorsque la hotte d'aspiration électrique est utilisée simultanément avec des appareils qui utilisent le gaz ou autres carburants, il doit y avoir suffisamment de ventilation dans la pièce (ceci ne peut s'appliquer aux appareils qui déchargent l'air vers la pièce).

■ L'opération simultanée de plus d'une cuisinière à gaz provoque la génération d'une haute chaleur. Un appareil de ventilation placé sur la surface des cuisinières peut endommager ou brûler. N'utilisez pas deux cuisinières à gaz à haute chaleur pendant plus de 15 minutes. Une grand bruleur avec plus de 5kW (Work) d'énergie génère une puissance égale à celle des deux bruleurs à gaz.

2.1 Danger de vie, Risque d'empoisonnement

⚠ DANGER

Il y a un danger de mort et d'empoisonnement du à la réabsorption des gaz à combustion. Pendant l'utilisation de sortie de la décharge d'air, sauf si l'alimentation en air est fourni, n'utilisez pas l'appareil simultanément avec les appareils qui déchargent le gaz toxiques à travers le conduit comme les chaufferies ventilées, à gaz, à l'huile, au bois ou à charbon, chauffe-eau, etc.

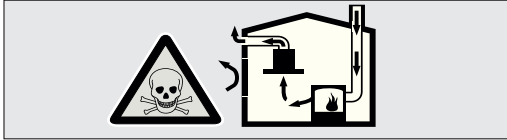

Fig. 2 : Risque d'empoisonnement

Les appareils ventilés (par exemple, chaufferies à gaz, à l'huile, au bois ou à charbon, chauffe-eau) prennent l'air de combustion depuis la localisation de l'installation et décharge du gaz d'échappement à travers le système de gaz d'échappement (par ex. conduit). Lorsque la hotte d'aspiration est active, elle absorbe de l'air depuis la cuisine et les chambres voisines. Si une entrée d'air adéquate n'est pas fournie le vide apparait. Dans ce cas, les gaz toxiques sont absorbés du conduit et de la voie d'évacuation de gaz et sont pris à travers la porte une nouvelle fois. Fig. 2

De ce fait, une entrée d'air frais nécessaire doit toujours être assurée. Fig. 3

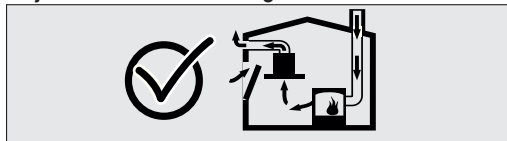

Fig. 3

⚠ DANGER

Risque d'incendie !

Pour cause d'effervescence L'installation de l'appareil sur l'appareil de chauffage qui est chauffé par l'utilisation des carburants solides (par exemple, bois ou charbon) est seulement autorisée si un couvercle non-détachable est présent. Concernant la procédure d'installation, vous devez respecter les réglementations en vigueur relatives à la construction, à l'électricité locale et celles des sociétés gazières.

L'appareil peut causer un incendie sauf s'il est produit en accord avec les instructions de nettoyage.

⚠ DANGER

2.2 Risque d'électrocution !

Ne courbez pas ou ne coincez pas le câble de connexion pendant l'installation pour cause de risque d'endommagement du câble de connexion.

⚠ DANGER

2.3 Risque de blessures physiques !

- Pendant l'installation, il y a un risque de blessures physiques du aux extrémités tranchantes. Utilisez des gants de protection tout le long du procédé d'installation de l'appareil.
- Du aux risques de faire tomber l'appareil, l'assemblage de tous les boulons de sécurité et les couvercles doivent être effectués comme indiqué sur le manuel de l'utilisateur.

DANGER

2.4 Risque de brûlure, risque d'électrocution !

- Laissez l'appareil refroidir avant les procédés de nettoyage ou d'entretien. Éteignez le fusible ou débranchez les fiches principales de la prise.
- Il y a un risque de dommage dû à la remontée de la moisissure dans les pièces électroniques. Ne nettoyez pas les composants de contrôle avec un tissu humide.
- La surface peut être endommagée due au mauvais procédé de nettoyage. Nettoyez les surfaces en acier inoxydable seulement dans leur direction de brossage. N'utilisez pas de nettoyant d'acier inoxydable pour les éléments de contrôle.
- La surface peut être endommagée due aux agents de nettoyage agressifs et abrasifs. N'utilisez jamais d'agents nettoyant agressifs et abrasifs.
- Il y a un risque de dommage dû à un retour de condensation. Montez la chaîne de sortie d'air vers le bas de l'appareil (pente de 1°).

DANGER

2.5 Risque d'incendie et de blessures physiques !

Dans le cas de réparation qui n'est pas effectuée dans les règles ou comme il est nécessaire, éteignez le fusible ou débranchez le câble d'alimentation de votre appareil. La réparation doit être effectuée seulement par un service technique agréé ou des experts agréés.

REMARQUE

Si l'appareil est défaillant ou est endommagé, éteignez le fusible ou débranchez le câble d'alimentation de votre appareil et appelez le service autorisé.

REMARQUE

Si le câble d'alimentation est endommagé, il doit être remplacé par le fabricant ou le service technique agréé ou par un personnel qualifié de même niveau afin d'éviter toute situation dangereuse.

REMARQUE

Si les ampoules de votre appareil sont défaillantes, éteignez le fusible ou débranchez le câble d'alimentation de votre appareil. Remplacez les ampoules immédiatement pour éviter une surcharge sur d'autres ampoules (attendez que les ampoules se refroidissent)

ATTENTION

Les composants accessibles peuvent chauffer lorsqu'ils sont utilisés avec des appareils de cuisson.

DANGER

Le tuyau de sortie d'air de l'appareil ne doit pas être connecté au tuyau utilisé pour décharger la fumée générée par les appareils qui utilisent le gaz ou d'autres carburants.

3 UTILISATION AVEC OU SANS UTILISATION

Vous pouvez utiliser cet appareil en mode d'air d'échappement et en mode d'air ventilé.

Mode d'air d'évacuation

L'air absorbé est nettoyé par des filtres de graisse et est déchargé à travers le système de tuyauterie. 4

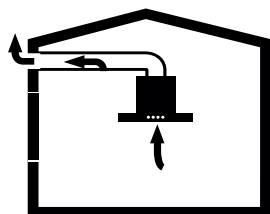

Fig. 4 : Sortie d'air sans filtre à charbon

⚠ AVERTISSEMENT

Danger de mort !



Les gaz d'échappement qui sont réabsorbés peuvent empoisonner. *L'air d'échappement ne doit pas être transféré à un conduit de fumée active ou de gaz d'échappement ou un tuyau pour la ventilations des lieux où les sources de chaleur sont installées.*

- Si vous voulez transférer l'air d'échappement à un conduit de fumée inactive ou de gaz d'échappement, vous avez besoin d'obtenir la permission de ramoneurs autorisés.

- Si l'air d'échappement est déchargé à travers une paroi externe, une paroi télescopique doit être utilisée.

Mode d'air ventilé



L'air absorbé est nettoyé par des filtres de graisse et un filtre à charbon actif puis est transféré vers la cuisine. 5

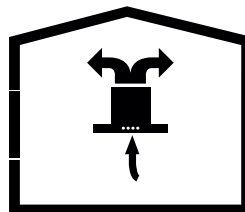

Fig. 5 : Sortie d'air avec filtre à charbon



Pour retenir les substances qui peuvent provoquer une odeur en mode d'air ventilé, vous devez attacher un filtre à charbon actif. Consultez votre concessionnaire agréé pour diverses options disponibles pour utiliser votre appareil en mode d'air ventilé. Vous pouvez acheter les accessoires requis pour ce procédé dans les points de ventes en question, les services agréés ou sur les ventes en ligne

3.1 Remplacement du filtre à charbon

Dans des environnements sans conduit, le filtre à charbon actif doit être utilisé pour la filtration de l'air et son renvoi. Le filtre à charbon actif doit être fourni par un service ou un distributeur. Désactivez l'appareil avant de remplacer le filtre à charbon. Comme le filtre à charbon est utilisé dans les cuisines sans sortie de conduit, il doit être remplacé tous les 3-5 mois selon l'utilisation.

Le filtre à charbon ne doit jamais être lavé. Les filtres de graisse doivent être installés dans le produit, indépendamment ou pas des filtres à charbon utilisés. N'utilisez pas votre produit sans filtre de graisse.

3.2 Remplacement du filtre à charbon AF 90

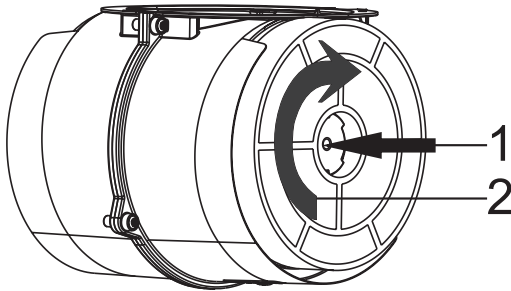

Fig. 6 : FILTRE A CHARBON AF 90

L'appareil que vous avez acheté convient à l'utilisation des filtres à charbon AF 90.

1. Placez le filtre à charbon dans son emplacement. Fig. 6

2. Tournez le filtre à charbon dans le sens des aiguilles d'une montre, assurez-vous que cela entre parfaitement. Fig. 6

Si le filtre à charbon ne rentre pas complètement, il peut tomber et endommager

votre produit.



3.3 Remplacement du filtre à charbon AF 100

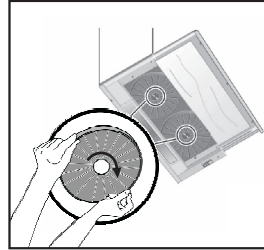

Fig. 6 : FILTRE A CHARBON AF 100

L'appareil que vous avez acheté convient à l'utilisation des filtres à charbon AF 100.

3. Placez le filtre à charbon dans son emplacement. Fig. 6

4. Tournez le filtre à charbon dans le sens des aiguilles d'une montre, assurez-vous que cela entre parfaitement. Fig. 6

⚠ DANGER

Ne lavez pas vos filtres à charbon. Laissez les filtres à charbon hors de la portée des enfants.

4 NETTOYAGE ET ENTRETIEN PRÉVENTIF

⚠ ATTENTION

- Avant chaque entretien ou nettoyage, la hotte d'aspiration doit être débranchée et l'appareil doit être à plat
- Le nettoyage et l'entretien de l'utilisateur de l'appareil ne doivent pas être effectués par des enfants sans surveillance.
- La surface peut être endommagée due aux agents de nettoyage agressifs et abrasifs. N'utilisez jamais d'agents nettoyant agressifs et abrasifs. Procurez-vous les substances de nettoyage et de protection qui sont appropriés pour votre appareil depuis le service technique agréé. La surface de l'appareil et les unités de contrôle sont sensibles aux risques de rayures.
- Nettoyez le surfaces avec un tissu doux et humide, un liquide lave-vaisselle ou un agent nettoyant pour vitres. Enlevez la saleté sèche et collante avec un tissu humide. Ne pas ignorer !
- Il n'est pas approprié d'utiliser des vêtements secs , des éponges qui peuvent rayer, des matériaux qui demandent du frottement et autres agents agressifs de nettoyage contenant du sable, du soda, de l'acide ou du chlore.
- Nettoyez les surfaces en acier inoxydable seulement dans la direction de leur brossage.
- N'utilisez pas d'agents nettoyant pour acier inoxydable et des tissus humides pour les unités de contrôle. Nettoyage des filtres de graisse de métal Les filtres de graisse en métal utilisés retiennent les particules graisseuses dans la moisissure et la vapeur générée dans la cuisine. Nettoyez les filtres de graisse en métal tous les trois mois, sous des conditions d'utilisation normale (1 à 2 heures pas jour).
- N'utilisez pas d'agents nettoyant excessivement effectifs, acides ou alcalins.

- Pour le nettoyage des filtres de graisse en métal, nettoyez les parties des filtres de graisse en métal de l'appareil avec un tissu humide.
- Vous pouvez nettoyer vos filtres de graisse en métal dans le lave-vaisselle ou à la main.

4.1 Lavage au lave-vaisselle

- Dans le cas de lavage dans le lave-vaisselle, un léger changement au niveau de la couleur peut se produire. Ceci n'a aucun effet sur la fonction du filtre de graisse en métal.
- Ne lavez pas les filtres de graisse en métal sales ensemble avec les couverts.
- Placez les filtres de graisse en métal légèrement et librement dans le lave-vaisselle. Les filtres de graisse en métal doivent être placés dans le lave-vaisselle sans brouillage.

4.2 Lavage manuel

- Pour les saletés persistantes, vous pouvez utiliser un solvant de graisse spécial. Vous pouvez acheter ce genre d'agent depuis les centres de vente agréés.
- Enlevez les filtres de graisse en métal dans une eau chaude avec un liquide de lave-vaisselle.
 - Utilisez une brosse de nettoyage et attendez que le liquide des filtres en métal s'écoulet complètement.
 - Rincez les filtres après le nettoyage.

⚠ ATTENTION

Grâce au nettoyage à temps du filtre de graisse en métal, le risque d'incendie causé par une chaleur excessive qui générée pendant la friture est évité.

4.3 Retrait/Installation du filtre en aluminium

Tirez le filtre d'aluminium vers vous-même en appuyant dessus. Inversez le procédé pour installer le filtre.

5 INSTALLATION DE L'APPAREIL

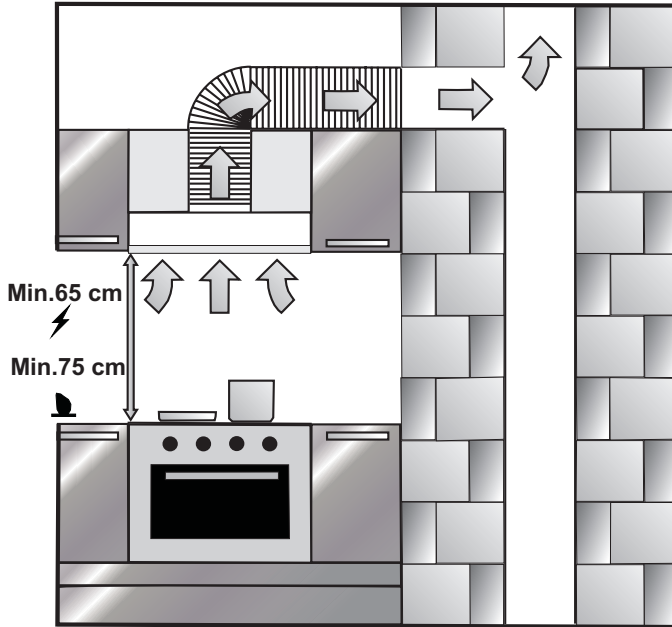

Fig. 7 : INSTALLATION DU PARE-BRISE

Après l'installation de la hotte d'aspiration, la distance minimale doit être de 650 mm entre le produit et toute cuisinière électrique et de 750 mm entre le produit et toute cuisinière à gaz ou consommant d'autres combustibles. Fig. 7

5.1 Installation et déballage de l'appareil

Vérifiez que votre appareil n'est pas déformé.

- Rapportez les problèmes de transport immédiatement à l'opérateur de transport.
- Toute défaillance doit être rapportée au distributeur.
- Ne laissez pas les enfants jouer avec les matériaux d'emballage !!!

5.2 Installation et déballage de l'appareil

- Nettoyez régulièrement les filtres à charbon.
- Nettoyez régulièrement les filtres en aluminium. Comme les filtres sales bloquent le passage de l'air, vous pouvez utiliser l'appareil à une vitesse supérieure.
- Utilisez votre produit en accord avec ses vitesses normales.
- Utiliser une vitesse supérieure peut causer la diminution de la consommation d'énergie.

5.3 Mode d'air d'évacuation

AVERTISSEMENT

Danger de mort !

Les gaz d'échappement qui sont réabsorbés peuvent empoisonner. L'air d'échappement ne doit pas être transféré à un conduit de fumée active ou de gaz d'échappement ou un tuyau pour la ventilations des lieux où les sources de chaleur sont installées. Si vous voulez transférer l'air d'échappement à un conduit de fumée inactive ou de gaz d'échappement, vous avez besoin d'obtenir la permission de ramoneurs autorisés. Si l'air d'échappement est déchargé à travers une paroi externe, une paroi télescopique doit être utilisée.

5.4 Conduite d'évacuation d'air

Information : Les fabricants de l'appareil ne peuvent être tenus responsables des défaillances causées par les tuyaux posés.

- L'appareil montre la plus haute performance lorsqu'un tuyau de sortie d'air plat et un diamètre de tuyau le plus large possible est utilisé.
- La performance de ventilation optimale ne peut être atteinte et le bruit des ventilateurs augmentent lorsque des tuyaux de sortie d'air longs et rudes et des coudes de tuyaux multiples ou de diamètres inférieurs à 150 mm sont utilisés.
- Les tuyaux et les tubes utilisés dans le conduit de sortie d'air doivent être faits de matériaux inflammables.

Tuyaux circulaires

Il est recommandé que le diamètre interne soit de 150 mm ou d'au moins 120 mm.

Canal plat

La partie interne doit être appropriée au diamètre des tuyaux circulaires.

environ Ø150 mm 177 cm²

Ø120 mm environ 173 cm²

- Les canaux plats doivent avoir des coudes

tranchants.

- Utilisez un scellant pour différents diamètres de tuyau.

5.5 Vérification de la paroi

- Les parois doivent être plates, droites et doivent avoir suffisamment de capacité de charge.
- La profondeur des trous percés doivent être conformes avec la longueur des coudes. Les chevilles doivent rentrer correctement.
- Les boulons et les chevilles dans l'enceinte sont conformes à l'utilisation dans les parois monolithiques rigides. Utilisez des matériaux rapides pour diverses construction (par exemple : plaque de plâtre, briques concrètes aérées).

5.6. Raccordement électrique

AVERTISSEMENT

Risque de choc électrique !

Les composants de l'appareil peuvent avoir des bouts tranchants. Le câble de connexion peut être endommagé. Ne courbez pas ou ne coincez pas le câble de connexion pendant l'installation. Les données de connexion nécessaires sont fournies sous le type d'étiquette à l'intérieur de votre appareil ; les filtres de graisse en métal peuvent être retirés pour voir l'étiquette.

Longueur du conduit de connexion : environ 1.3 m

Cet appareil est conforme aux directives d'élimination d'interface EU.

⚠ AVERTISSEMENT

5.7 Risque d'électrocution !

Il y a toujours une possibilité de déconnecter l'appareil depuis le réseau électrique. L'appareil doit être branché à une sortie de contact protégée qui est montée en accord avec les règles. Si la fiche ne peut être atteinte après l'installation ou pendant la connexion fixée requise, il doit se trouver de nombreux assemblages de séparation avec au moins 3 mm de distance de contact avec l'installation. La connexion fixée peut être effectuée seulement par des experts électroniques.

6 APERÇU DE L'APPAREIL

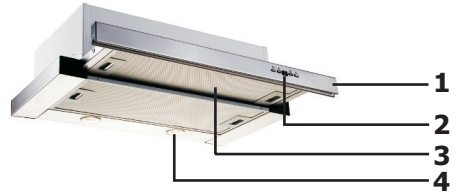

Fig. 9 : APERÇU DE LA HOTTE ASPIRANTE

1. Panneau de façade
2. Touche
3. Filtre
4. Éclairage

7 ASSEMBLAGE DU PRODUIT

Perçage des trous de suspension

Percez des trous de 4 mm de diamètre sur les points marqués des lettres A, B, C et D situés sur le plan de montage. **Figure 2**

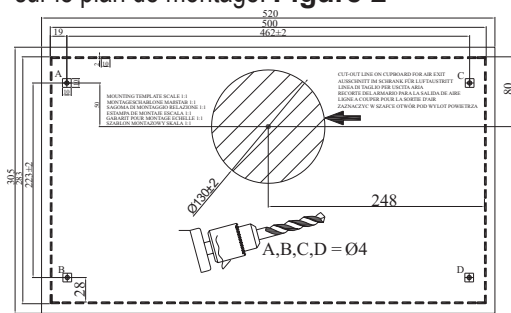

Figure 2

Montez l'appareil dans le meuble à partir des points A, B, C et D à l'aide des vis de 4 x 40 fournies avec l'appareil. Assurez-vous que le panneau avant ne se frotte pas contre la porte du meuble pendant le déplacement de l'ensemble coulissant. **Figure 3**

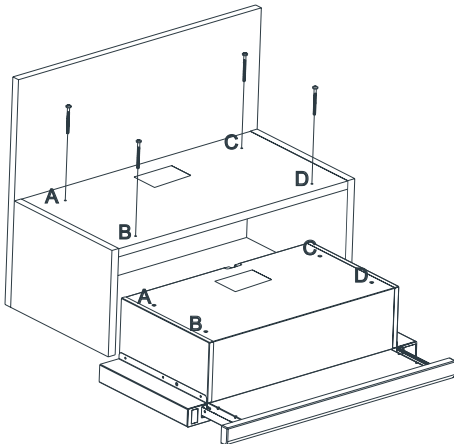

Figure 3

Placez le conduit en plastique fourni avec l'appareil sur la sortie de conduit de la hotte. Tournez le conduit en plastique dans le sens horaire. **Figure 4**

Raccordez le tuyau souple en aluminium à la sortie du conduit en plastique. Raccordez l'autre extrémité du

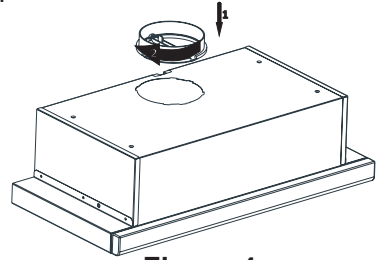

Figure 4

tuyau au conduit d'évacuation situé sur le mur. **Figure 5**

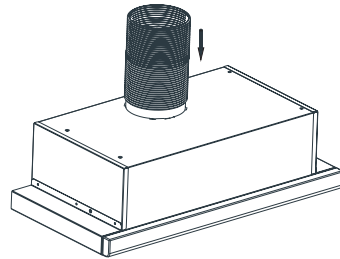

Figure 5

⚠ ATTENTION

Vu que la torsion et le pliage du tuyau en aluminium peuvent causer la réduction de la puissance d'aspiration de l'air, évitez de les utiliser autant que possible.

Fonctions de l'appareil

Une hotte aspirante est installée dans les cuisines avec ou sans conduit.

En cas d'installation avec conduit :

En présence d'un conduit, raccordez la hotte aspirante à un conduit qui évacue l'air. Préférez la voie la plus courte pour la tuyauterie qui mène au conduit afin d'obtenir le rendement maximum de votre hotte aspirante. Votre appareil est conçu de manière appropriée pour l'utilisation d'un conduit.

8 UTILISATION DU PRODUIT

Commutateur à bascule à 3 vitesses



Commutateur de lampe

Appuyez sur le commutateur de lampe pour activer l'éclairage de l'appareil. Démontez l'ensemble coulissant pour allumer les voyants.



3. Commutateur de circulation

Si vous souhaitez faire fonctionner l'appareil à partir de la troisième vitesse, déplacez le commutateur vers le bas.



3. Commutateur de circulation

Si vous souhaitez faire fonctionner l'appareil à partir de la troisième vitesse, déplacez le commutateur vers le bas.



Commutateur à bascule à 2 vitesses

L'appareil est doté de 2 lampes et d'un commutateur pour contrôler l'éclairage. Démontez l'ensemble coulissant pour allumer les voyants.

Commutateur numérique à 3 vitesses

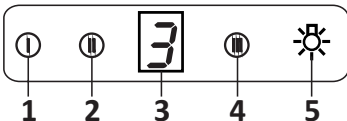

1- Appuyez sur ce bouton si vous souhaitez faire fonctionner l'appareil à la vitesse 1.

2- Appuyez sur ce bouton si vous souhaitez faire fonctionner l'appareil à la vitesse 2.

3- Appuyez sur ce bouton si vous souhaitez faire fonctionner l'appareil à la vitesse 3.

4- Appuyez sur ce bouton si vous souhaitez allumer les voyants de l'appareil.

Sélection de vitesse

L'appareil dispose d'une ventilation à 3 niveaux. Le niveau de ventilation bas, moyen ou haut est sélectionné selon la vapeur de cuisson et de friture. Démarrez le moteur en appuyant sur les boutons de commande situés sur le panneau avant. Les modèles électroniques commandés possèdent une minuterie automatique.

Minuterie

Si vous appuyez sur l'un des boutons de démarrage du moteur pendant plus de 2 secondes, une fonction de minuterie s'active pendant une durée de 15 minutes. L'écran émet également un signal lorsque la minuterie démarre. Le moteur s'arrête automatiquement 15 minutes plus tard.

Périodes de nettoyage du filtre en métal :

Nettoyez les filtres lorsque le signal « C » apparaît sur l'affichage ou (selon l'utilisation) chaque 2-3 semaines. Lorsque vous nettoyez et montez les filtres à leurs places, appuyez sur le bouton (ⓘ) pendant plus de 3 secondes afin de supprimer le signe « C » (lorsque le produit est inactif). La lettre « E » apparaîtra sur l'affichage et le produit sera mis en opération normale. Si vous souhaitez continuer sans supprimer le signe « C », lorsque vous appuyez sur le bouton (ⓘ), le mode actif se poursuit pendant 1 seconde. Ensuite, le signal « C » réapparaît et le moteur continue de fonctionner.

⚠ ATTENTION

La marque « C » apparaît à la fin de la période d'usage de l'appareil qui est de 60 heures.

Commutateur numérique à 5 vitesses





⚠ ATTENTION

La marque « C » apparaît à la fin de la période d'usage de l'appareil qui est de 60 heures.

 Marche/Arrêt : Une fois que vous appuyez sur ce bouton, l'appareil se met en marche.

 Diminution de la vitesse : Réduisez la vitesse en appuyant sur ce bouton.

 Augmentation de la vitesse : Augmentez la vitesse en appuyant sur ce bouton.

 Minuterie : Lorsque vous appuyez sur ce bouton, cela active une fonction de minuterie pendant une période de 15 minutes. Et une fois la minuterie en marche, l'écran émet un signal et le moteur s'arrête automatiquement après 15 minutes.

 Lampe : Une fois que vous appuyez sur ce bouton, la lampe s'allume. Appuyez à nouveau sur ce bouton pour éteindre la lampe.

Périodes de nettoyage du filtre :

Nettoyez les filtres lorsque le signal « ⚡ » apparaît à l'écran ou (selon l'utilisation) après chaque 2 à 3 semaines. Lorsque les filtres sont nettoyés et montés à leur place, appuyez sur le bouton correspondant pendant plus de 3 secondes afin de supprimer le signal « ⚡ » (lorsque l'appareil est inactif). La lettre « E » apparaîtra sur l'affichage et le produit sera mis en opération normale.  Si vous souhaitez continuer sans supprimer le signe « ⚡ », lorsque vous appuyez sur le bouton (⚡), le mode en cours reste actif pendant 1 seconde. Ensuite, le signal « C » réapparaît et le moteur continue de fonctionner.

REMARQUE : La marque « C » apparaît à la fin de la période d'usage de l'appareil qui est de 60 heures.

Utilisation efficace en termes d'économie d'énergie :

- Lorsque vous utilisez la hotte aspirante, effectuez les réglages de vitesse en fonction de l'intensité des vapeurs et des odeurs afin de faire des économies de l'énergie.

- Utilisez les vitesses basses (1-2) dans des conditions normales, et les vitesses élevées (3) en présence d'odeurs et de vapeurs intenses.

- Les lampes situées sur la hotte sont destinées à l'éclairage de la zone de cuisson. L'utilisation de ces lampes pour l'éclairage de la pièce entraîne une consommation d'énergie inutile et un éclairage insuffisant.

Utilisation de la hotte aspirante :

- Votre hotte possède un moteur à vitesses variables.

9 REMPLACEMENT DE LAMPES

⚠ DANGER

Déconnectez l'alimentation électrique de la hotte d'aspiration. Laissez les lampes refroidir d'abord car elles pourraient brûler vos mains lorsqu'elles sont chaudes.

9.1 Remplacement des lampes halogènes

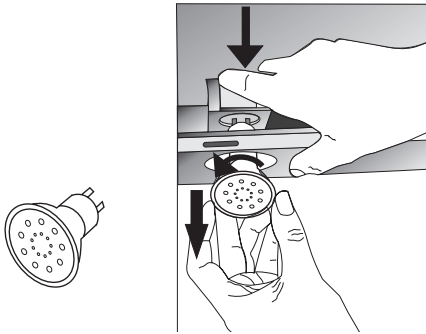

Fig. 13 : Remplacement des lampes LED

Enlevez la cartouche filtrante d'aluminium. Enlevez l'ampoule défectueuse et remplacez avec une nouvelle avec le même taux. Fig. 13

9.2 Remplacement des lampes à bougies

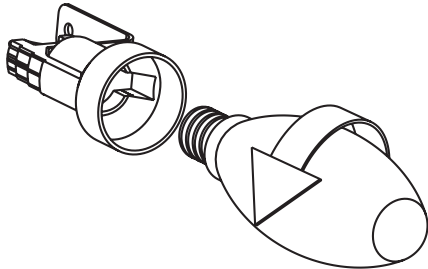
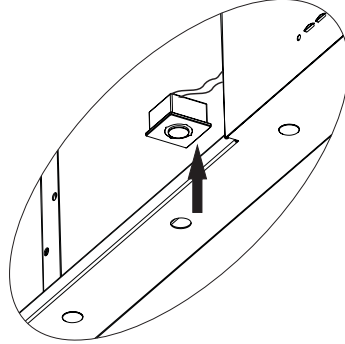

Fig. 14 : Remplacement des lampes à bougies

Enlevez la cartouche filtrante d'aluminium. Enlevez l'ampoule défectueuse et remplacez avec une nouvelle avec le même taux. Fig. 14

9.3 1W Remplacement des lampes



LED

- Déconnectez le branchement électrique de la lampe à LED.
- Poussez la lampe avec votre main pour la retirer.
- Séparez le ruban autoadhésif situé autour des lampes et la plaque de corps l'un de l'autre.
- Avant de placer la nouvelle lampe à LED, retirez le film de protection de la structure, et collez-le en place sur le corps de l'appareil.

10 SERVICE TECHNIQUE AGRÉE

Si l'éclairage ne fonctionne pas :

- Assurez-vous que la fiche est branchée et que les fusibles sont intacts.
- Vérifiez les ampoules. Assurez-vous que vous avez débranché l'appareil avant d'effectuer cette vérification. Fixez bien les ampoules si elles sont desserrées ; vous pouvez remplacer les ampoules si elles ne fonctionnent toujours pas.

Défaillances possibles et ce qu'il faut faire d'abord

Appel du service technique :

A) Si l'appareil ne marche pas d'aucune manière :

- Vérifiez si la hotte d'aspiration est branchée ou si la fiche est placée correctement dans la sockette.
- Vérifiez le fusible auquel l'appareil est connecté comme le fusible principal de votre foyer.

Si la performance de l'appareil est insuffisant ou s'il fonctionne avec trop de bruit :

- Le diamètre externe de l'appareil est-il adéquat ? (min. 120 mm).
- Les filtres en métal sont-ils propres ? Veuillez vérifier.
- Si vous utilisez une hotte d'aspiration sans conduit, soyez sûre que les filtres à charbons ne sont pas de plus de 6 mois.
- Faites attention à ventiler votre cuisine adéquatement afin de fournir un courant d'air. Si vous n'êtes pas satisfait de la performance de l'appareil, consultez un service technique agréé.

10.1 Défaillances potentielles et solutions

Descriptions de défaillance	Raison	Aide
L'appareil ne fonctionne pas.	Vérifiez la connexion d'alimentation.	Assurez-vous que le voltage principal est à 220-240 V et que le produit est branché à une prise de terre.
Les lampes d'éclairage ne fonctionnent pas.	Vérifiez la connexion d'alimentation.	Assurez-vous que le voltage principal est à 220-240 V et que le produit est branché à une prise de terre.
Les lampes d'éclairage ne fonctionnent pas.	Vérifiez la connexion d'alimentation.	L'interrupteur de lampe doit être sur la position "on".
Les lampes d'éclairage ne fonctionnent pas.	Vérifiez les ampoules.	Les ampoules doivent fonctionner.
La prise d'air du produit est faible.	Vérifiez le filtre d'aluminium.	La cartouche filtrante en aluminium doit être lavée une fois par mois sous des conditions normales.
La prise d'air du produit est faible.	Contrôler le conduit de sortie d'air.	Le conduit externe d'air doit être ouvert.
La prise d'air du produit est faible.	Vérifiez le filtre à charbon.	Pour les produits qui fonctionnent avec des filtres à charbon, remplacez le filtre à charbon une fois tous les 3 mois dans des conditions normales.
Cela ne décharge pas l'air (lors d'utilisation sans conduit)	Vérifiez le filtre d'aluminium.	La cartouche filtrante en aluminium doit être lavée une fois par mois sous des conditions normales.
Cela ne décharge pas l'air (lors d'utilisation sans conduit)	Vérifiez le filtre à charbon.	Pour les produits qui fonctionnent avec des filtres à charbon, remplacez le filtre à charbon une fois tous les 3 mois dans des conditions normales.

10.2 Tableau technique

Tension d'alimentation	220 - 240 V 50Hz
Moteur de classe d'isolation	F
Classe d'isolation	CLASSE I